

▶ IKE86688FB

HR	Upute za uporabu Ploča za kuhanje	2
SL	Navodila za uporabo Kuhalna plošča	26

USER MANUAL



AEG

SADRŽAJ

1. INFORMACIJE O SIGURNOSTI.....	2
2. SIGURNOSNE UPUTE.....	4
3. POSTAVLJANJE.....	7
4. OPIS PROIZVODA.....	8
5. SVAKODNEVNA UPORABA.....	10
6. DODATNE FUNKCIJE.....	14
7. ODRŽAVANJE I ČIŠĆENJE.....	18
8. SAVJETI.....	18
9. OTKLANJANJE POTEŠKOĆA.....	21
10. TEHNIČKI PODACI.....	23
11. ENERGETSKA UČINKOVITOST.....	24
12. BRIGA ZA OKOLIŠ.....	25

ZA SAVRŠENE REZULTATE

Hvala vam na odabiru ovog AEG proizvoda. Proizveli smo ga tako da dugo godina besprijekorno radi, primjenom inovativnih tehnologija koje olakšavaju život - funkcije koje možda nećete pronaći kod običnih uređaja. Odvojite nekoliko minuta na čitanje kako biste iz njega izvukli ono najbolje.

Posjetite naše internetske stranice:



Dobit ćete savjete o korištenju, rješavanju problema, brošure i informacije o servisu i popravcima:

www.aeg.com/support



Registrirajte svoj proizvod za bolju uslugu:

www.registreaeg.com



Kupite dodatnu opremu, potrošni materijal i originalne rezervne dijelove za svoj uređaj:

www.aeg.com/shop

KORISNIČKA SLUŽBA I SERVIS

Uvijek koristite originalne zamjenske dijelove.

Kada kontaktirate naš ovlaštenu servis trebate imati sljedeće podatke: Model, PNC, serijski broj.

Podaci se mogu naći na nazivnoj pločici.

 Upozorenje / oprez - sigurnosne informacije

 Opće informacije i savjeti

 Ekološke informacije

Zadržava se pravo na izmjene.

1. INFORMACIJE O SIGURNOSTI

Prije postavljanja i korištenja uređaja, pažljivo pročitajte isporučene upute. Proizvođač nije odgovoran za bilo kakvu ozljedu ili oštećenje koji su rezultat neispravnog

postavljanja ili korištenja. Upute uvijek držite na sigurnom i pristupačnom mjestu za buduću upotrebu.

1.1 Sigurnost djece i osjetljivih osoba

- Ovaj uređaj mogu koristiti djeca u dobi od 8 godina i starija te osobe smanjenih tjelesnih, osjetilnih ili mentalnih mogućnosti ili osobe koje ne raspolažu iskustvom ili znanjem ako su pod nadzorom osobe odgovorne za njihovu sigurnost i rade po uputama koje se odnose na sigurno korištenje uređaja te razumiju uključene opasnosti. Djeca mlađa od 8 godina i osobe s vrlo teškim i složenim invaliditetom moraju se držati podalje od uređaja, osim ako su pod stalnim nadzorom.
- Djeca bi trebala biti pod nadzorom kako bi se osiguralo da se ne igraju s uređajem.
- Ambalažu držite podalje od djece i zbrinite je na odgovarajući način.
- **UPOZORENJE:** Držite djecu i kućne ljubimce podalje od uređaja dok radi ili tijekom hlađenja. Dostupni dijelovi postaju vrući tijekom uporabe.
- Ako uređaj ima funkciju roditeljske zaštite, mora se aktivirati.
- Bez nadzora djeca ne smiju obavljati čišćenje uređaja i korisničko održavanje.

1.2 Opća sigurnost

- **UPOZORENJE:** Uređaj i njegovi dostupni dijelovi zagrijavaju se tijekom uporabe. Pazite da ne dodirujete grijače.
- **UPOZORENJE:** Kuhanje na ploči za kuhanje bez nadzora uz upotrebu masnoće ili ulja može biti opasno i može dovesti do požara.
- Vatru **NIKADA** ne gasite vodom već isključite uređaj i tada prekrijte vatru, npr. poklopcem ili protupožarnim prekrivačem.
- **OPREZ:** Uređaj se ne smije napajati putem vanjskog uređaja za isključivanje, poput tajmera, ili priključen na

strujni krug koji se redoviti uključuje i isključuje putem električne mreže.

- **OPREZ:** Postupak kuhanja potrebno je nadgledati. Kratkotrajni postupak kuhanja potrebno je stalno nadgledati.
- **UPOZORENJE:** Opasnost od požara: Stvari ne držite na površinama za kuhanje.
- Metalne predmete kao što su noževi, vilice, žlice i poklopce ne stavljajte na površinu ploče za kuhanje jer će se zagrijati.
- Ne koristite uređaj prije njegovog postavljanja u ormarić.
- Za čišćenje uređaja ne upotrebljavajte uređaje za parno čišćenje.
- Nakon uporabe, isključite element ploče za kuhanje odgovarajućom kontrolom, a ne oslanjajte se na detektor posuđa.
- Ako je staklokeramička/staklena površina napuknuta, isključite uređaj i izvucite utikač iz utičnice. U slučaju da je uređaj priključen na napajanje izravno, putem priključne kutije, uklonite ili isključite osigurač kako biste odspojili uređaj s napajanja. U svakom slučaju, kontaktirajte ovlaštenu servisnu centar.
- Ako je kabel za napajanje oštećen, proizvođač ili ovlaštenu servisnu ili osoba sličnih kvalifikacija mora ga zamijeniti kako bi se izbjegla opasnost.
- **UPOZORENJE:** Koristite samo zaštitu ploče za kuhanje koju je napravio proizvođač uređaja za kuhanje, koje je je u uputama za uporabu proizvođač naveo kao prikladne ili one koji su isporučeni s uređajem. Uporaba neodgovarajuće zaštite može uzrokovati nesreće.

2. SIGURNOSNE UPUTE

2.1 Postavljanje



UPOZORENJE!
Samo kvalificirana osoba
smije postaviti ovaj uređaj.



UPOZORENJE!
Opasnost od ozljeda ili
oštećenja uređaja.

- Odstranite svu ambalažu.

- Ne postavljajte i ne koristite oštećeni uređaj.
- Slijedite upute za postavljanje isporučene s uređajem.
- Održavajte minimalnu udaljenost od drugih uređaja i kuhinjskih elemenata.
- Prilikom pomicanja uređaja uvijek budite pažljivi jer je uređaj težak. Uvijek nosite zaštitne rukavice i zatvorenu obuću.
- Izrezane površine zabrtvite sredstvom za brtvljenje kako biste spriječili bubrenje uzrokovano vlagom.
- Donji dio uređaja zaštitite od pare i vlage.
- Uređaj ne postavljajte u blizini vrata ili ispod prozora. Na taj se način sprječava pad vrućeg posuđa s uređaja kada se vrata ili prozor otvore.
- Svaki uređaj na dnu ima ventilatore za hlađenje.
- Ako je uređaj postavljen iznad ladice:
 - Ne pohranjujte male komade ili listove papira koji bi se mogli uvući, jer mogu oštetiti ventilatore za hlađenje ili oštetiti rashladni sustav.
 - Osigurajte udaljenost od najmanje 2 cm između dna uređaja i dijelova pohranjenih u ladicu.
- Uklonite sve razdvajajuće ploče u ormariću ispod uređaja.

postoji) mogu prouzročiti pregrijavanje priključka.

- Koristite odgovarajući kabel napajanja.
- Pazite da se električni kabeli ne zapletu.
- Provjerite je li ugrađena zaštita od strujnog udara.
- Na kabelu koristite spojnice.
- Pazite da kabel napajanja ili utikač (ako postoji) ne dodiruju vrući uređaj ili vruće posuđe kada priključujete uređaj u obližnje utičnice.
- Ne koristite adaptere s više utičnica i produžne kabele.
- Pazite da ne oštetite utikač (ako postoji) ili kabel napajanja. Za zamjenu kabela napajanja kontaktirajte ovlašteni servis ili električara.
- Zaštita od strujnog udara dijelova pod naponom i izoliranih dijelova mora biti pričvršćena na takav način da se ne može ukloniti bez alata.
- Utikač kabela napajanja uključite u utičnicu tek po završetku postavljanja. Provjerite postoji li nakon montaže pristup utikaču.
- Ako je utičnica labava, nemojte priključivati utikač.
- Ne povlačite kabel napajanja kako biste izvukli utikač iz utičnice. Uvijek uhvatite i povucite utikač.
- Koristite samo odgovarajuće izolacijske uređaje: automatske sklopke, osigurače (osigurače na uvrtanje izvaditi iz ležišta), sklopke i releje zemnog spoja.
- Električna instalacija mora imati izolacijski uređaj koji vam omogućuje isključivanje uređaja iz električne mreže na svim polovima. Izolacijski uređaj mora imati kontakte s otvorom minimalne širine 3 mm.

2.2 Spajanje na električnu mrežu



UPOZORENJE!

Opasnost od požara i strujnog udara.

- Svako povezivanje s električnom mrežom treba izvršiti kvalificirani električar.
- Uređaj mora biti uzemljen.
- Prije obavljanja svih zahvata provjerite je li uređaj isključen iz električne mreže.
- Provjerite jesu li parametri na natpisnoj pločici kompatibilni s električnim vrijednostima mrežnog napajanja.
- Provjerite je li uređaj pravilno postavljen. Labavi i neispravni spojevi kabela napajanja ili utikača (ako

2.3 Upotreba



UPOZORENJE!

Opasnost od ozljede, opekline ili strujnog udara.

- Prije prve upotrebe uklonite ambalažu, naljepnice i zaštitne folije (ako postoje).
- Ovaj uređaj namijenjen je isključivo uporabi u kućanstvu (u zatvorenom).

- Ne mijenjajte specifikacije ovog uređaja.
- Pazite da se ventilacijski otvori nisu blokirani.
- Ne ostavljajte uređaj bez nadzora tijekom rada.
- Zonu kuhanja postavite na "isključeno" nakon svake uporabe.
- Ne oslanjajte se na prepoznavanje posude.
- Pribor za jelo ili poklopce lonaca ne stavljajte na zone kuhanja. Mogu se jako zagrijati.
- Ne rukujte uređajem mokrim rukama ili ako ima kontakt s vodom.
- Ne koristite uređaj kao radnu površinu ili kao površinu za odlaganje.
- Ako je površina uređaja napukla, odmah iskopčajte uređaj iz napajanja. To će spriječiti strujni udar.
- Dok uređaj radi korisnici s ugrađenim elektrostimulatorom srca moraju biti udaljeni najmanje 30 cm od indukcijskih zona kuhanja.
- Kada hranu stavite u vruće ulje, ono može prskati.



UPOZORENJE!

Opasnost od požara i opekotina

- Zagrijavanjem masti i ulja mogu se osloboditi zapaljive pare. Plamen ili zagrijane predmete držite podalje od masti i ulja kada kuhate s njima.
- Pare koje oslobađa jako vruće ulje mogu izazvati zapaljenje ulja.
- Korišteno ulje, koje može sadržavati ostatke hrane, može izazvati paljenje na nižoj temperaturi od ulja koje se koristi prvi put.
- Ne stavljajte zapaljive proizvode ili mokre predmete sa zapaljivim proizvodima u uređaj, blizu uređaja ili na uređaj.



UPOZORENJE!

Postoji opasnost od oštećenja uređaja.

- Vruće posuđe ne držite na upravljačkoj ploči.
- Ne stavljajte vrući poklopac na staklenu površinu ploče za kuhanje.
- Nemojte dopustiti da iz posuđa za kuhanje iskipi sav sadržaj.

- Pazite da vam predmeti ili posuđe ne padnu na uređaj. Površina se može oštetiti.
- Zone kuhanja ne koristite s praznim posuđem ili bez posuđa.
- Na uređaj nemojte stavljati aluminijsku foliju.
- Posuđe od lijevanoga željeza, aluminija ili posuđe s oštećenim dnom može ogrebat i staklo/staklokeramiku. Te predmete uvijek podignite kada ih morate pomaknuti na površini za kuhanje.
- Ovaj uređaj namijenjen je isključivo kuhanju. Ne smije se koristiti za druge namjene, primjerice grijanje prostorije.

2.4 Održavanje i čišćenje

- Uređaj redovito očistite kako biste spriječili propadanje materijala površine.
- Prije čišćenja isključite uređaj i ostavite ga da se ohladi.
- Za čišćenje uređaja ne koristite prskanje vodom i parom.
- Uređaj očistite vlažnom mekom krpom. Koristite samo neutralne deterdžente. Nikada ne koristite abrazivna sredstva, abrazivne spužvice za ribanje, otapala ili metalne predmete.

2.5 Servis

- Za popravak uređaja obratite se ovlaštenom servisnom centru. Koristite samo originalne rezervne dijelove.
- Što se tiče žarulje(a) unutar ovog proizvoda i rezervnih žarulja koje se prodaju zasebno: Ove žarulje namijenjene su da izdrže ekstremne fizičke uvjete u kućanskim uređajima, poput temperature, vibracija, vlage ili namijenjene su signalizaciji informacija o radnom stanju uređaja. Nisu namijenjene za druge primjene i nisu pogodne za osvjetljenje u kućanstvu.

2.6 Zbrinjavanje



UPOZORENJE!

Opasnost od ozljede ili gušenja.

- Obratite se općinskim vlastima za informacije o načinu zbrinjavanja uređaja.
- Iskopčajte uređaj iz napajanja.
- Odrežite kabel napajanja blizu uređaja i odložite ga.

3. POSTAVLJANJE



UPOZORENJE!

Pogledajte poglavlja sa sigurnosnim uputama.

3.1 Prije postavljanja

Prije postavljanja ploče za kuhanje, zapišite podatke s natpisne pločice. Natpisna pločica nalazi se na dnu ploče za kuhanje.

Serijski broj

3.2 Ugradne ploče za kuhanje

Ugradne ploče za kuhanje smijete koristiti jedino nakon uklapanja u odgovarajuće, normirane ormare za ugradnju i radne ploče.

3.3 Priključni kabel

- Ploča za kuhanje isporučuje se s priključnim kabelom.
- Za zamjenu oštećenog kabela napajanja koristite vrstu kabela: H05V2V2-F koji podnosi temperaturu od 90 °C ili više. Kontaktirajte ovlašteni servisni centar. Priključni kabel može zamijeniti samo kvalificirani električar.

3.4 Montaža

Ako ploču za kuhanje postavite ispod nape, pogledajte upute za ugradnju nape za minimalnu udaljenost između uređaja.

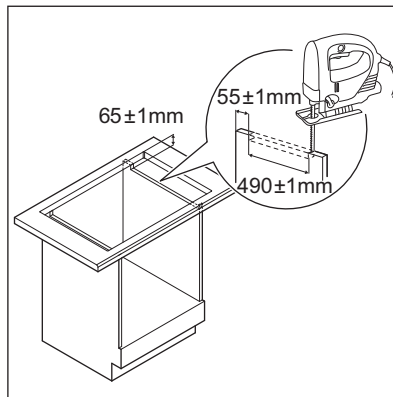
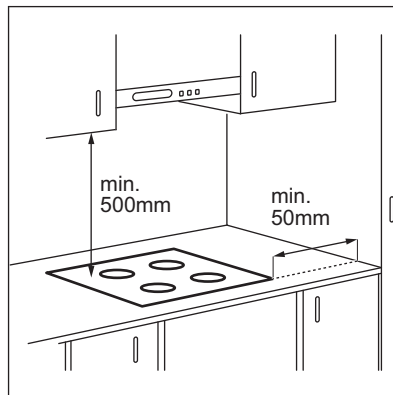

Ako je uređaj postavljen iznad ladice, ventilacija ploče za kuhanje može zagrijati predmete spremjene u ladići tijekom procesa kuhanja.

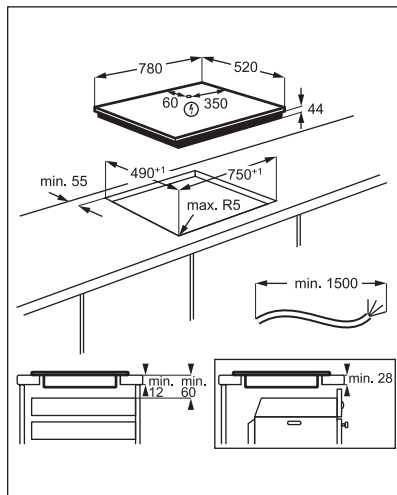

Pronađite videozapis s uputama "Kako instalirati indukcijsku ploču AEG - instalacija radne ploče" upisivanjem punog naziva navedenog na grafičkom prikazu u nastavku.



www.youtube.com/electrolux
www.youtube.com/aeg

How to install your AEG
 Induction Hob - Worktop installation



4. OPIS PROIZVODA

4.1 Izgled površine za kuhanje

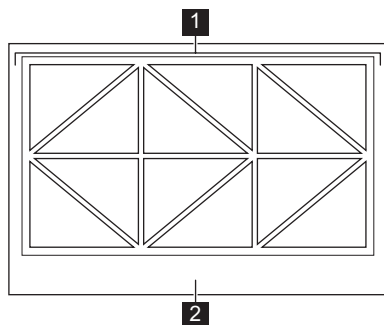





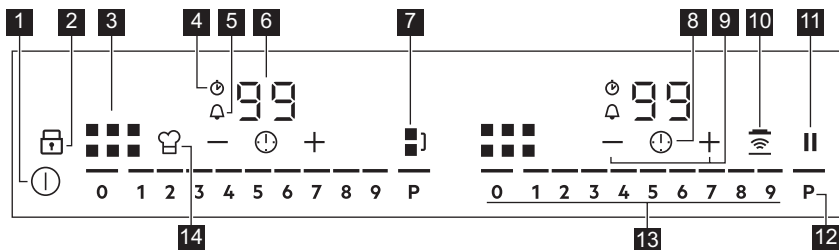







- 1 Indukcijska površina za kuhanje
- 2 Upravljačka ploča

4.2 Izgled upravljačke ploče



Koristite polja senzora za rukovanje uređajem. Zasloni, indikatori i zvukovi govore koje funkcije rade.

	Polje senzora	Napomena
1		Za uključivanje i isključivanje ploče za kuhanje.
2		Za uključivanje i isključivanje Blokiranje ili Uređaj za zaštitu djece.
3		Za prikaz aktivne zone.
4		CountUp Timer indikator.
5		Tajmer odbrojanja indikator.
6	-	Prikaz tajmera: 00 - 99 minuta.
7		Za uključivanje i isključivanje Bridge i za prebacivanje između načina rada.
8		Za odabir funkcija Tajmer.
9		Za produljenje ili skraćivanje vremena.
10		Za uključivanje i isključivanje Hob²Hood.
11		Za uključivanje i isključivanje Pauza.
12		Za uključivanje PowerBoost.
13	-	Za podešavanje postavke topline: 0 - 9.
14		Za uključivanje i isključivanje PowerSlide.

4.3 OptiHeat Control (3 korak Indikator preostale topline)



UPOZORENJE!

 / = / - Sve dok je pokazatelj uključen, postoji opasnost od opekline od preostale topline.

Indukcijske zone kuhanja stvaraju toplinu potrebnu za kuhanje izravno na dnu posuđa. Staklokeramika se zagrijava toplinom posuđa.

Svjetlo pokazatelja  se pojavljuje kad je zona kuhanja vruća. Oni

prikazuju razinu preostale topline za zone kuhanja koje trenutno koristite.

Indikator se također može pojaviti:

- na susjednim zonama za kuhanje, čak i ako ih ne koristite,
- kad se vruće posuđe postavi na hladnu zonu za kuhanje,
- kad je ploča za kuhanje isključena, ali je zona za kuhanje i dalje vruća.

Indikator nestaje kad se zona za kuhanje ohladi.

5. SVAKODNEVNA UPORABA



UPOZORENJE!

Pogledajte poglavlja sa sigurnosnim uputama.

5.1 Aktiviranje i deaktiviranje

Pritisnite i držite ① za uključivanje ili isključivanje ploče za kuhanje.

Kontrolne trake se uključuju nakon uključivanja ploče za kuhanje i isključuju nakon isključivanja ploče za kuhanje. Kada se ploča za kuhanje deaktivira možete vidjeti samo ①.

Kada uključite ploču za kuhanje i postavite posuđe u ispravan položaj, ploča za kuhanje ga prepoznaje i uključuje se odgovarajuća upravljačka ploča. Iznad upravljačke trake pojavljuje se crveni pokazatelj zone kuhanja koji označava položaj lonca.

5.2 Automatsko isključivanje

Funkcija automatski isključuje ploču za kuhanje ako:

- ne stavljate nikakvo posuđe na ploču za kuhanje 50 sekundi,
- ne podešavajte postavku grijanja 50 sekundi nakon postavljanja posuđa,
- prolili ste ili ste stavite nešto na upravljačku ploču duže od 10 sekundi (tava, krpa). Kad začujete zvučni signal, ploča za kuhanje se deaktivira. Uklonite predmet ili očistite upravljačku ploču.
- ploča za kuhanje se previše zagrijava (npr. kad se posuda za kuhanje presuši). Neka se zona kuhanja ohladi prije ponovnog korištenja ploče za kuhanje.
- nemojte isključivati zonu kuhanja ili mijenjati postavku topline. Nakon nekog vremena deaktivirat će se ploča za kuhanje.

Odnos između postavke topline i vremena nakon kojeg se ploča isključuje:

Postavka topline	Ploča za kuhanje se isključuje nakon
1 - 2	6 sati
3 - 4	5 sati
5	4 sata
6 - 9	1,5 sati

5.3 Postavka topline

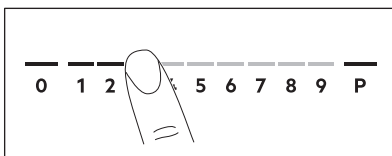

Pritisnite željenu postavku grijanja na upravljačkoj traci. Također možete pomicati prst duž upravljačke trake i tako podesiti ili promijeniti postavku grijanja za zonu kuhanja.

Za isključivanje zone kuhanja pritisnite 0.

5.4 Uporaba ploče za kuhanje

Indukcijska površina za kuhanje sastoji se od ukupno 12 jednostrukih trokutastih zona. Trokutaste zone kuhanja mogu se uključiti zasebno ili se mogu kombinirati u parovima kako bi se stvorilo 6 standardnih zona kuhanja. Parovi trokutastih zona mogu se dodatno kombinirati na različite načine.

Svaki par trokuta kontrolira se odgovarajućom upravljačkom trakom. Na indukcijskoj površini za kuhanje svaki kvadrat na upravljačkoj ploči predstavlja jednu standardnu zonu kuhanja.

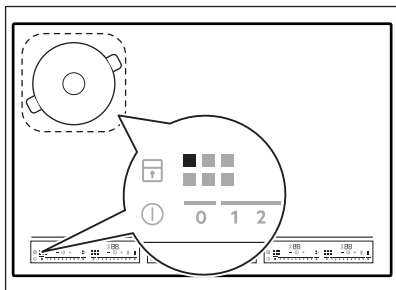

- i** Jedan par trokuta radi kao standardna zona kuhanja.

Posuđe

Možete koristiti posuđe različitih veličina: malo, srednje, veliko. Da biste saznali kako ploča za kuhanje određuje način kuhanja na temelju posuđa, pogledajte odjeljak u nastavku "Indukcijska površina za kuhanje". Više informacija o posuđu potražite u odjeljku "Savjeti i preporuke".

5.5 Indukcijska površina za kuhanje

Ploča za kuhanje automatski određuje način rada primjenjiv na veličinu i oblik posuđa.

Postavite posuđe na sredinu odabranog područja. Posuđe treba što više pokrivati odabrano područje.

- Manje posuđe s promjerom dna između 100 mm i 160 mm treba postaviti na središte jednog trokuta.

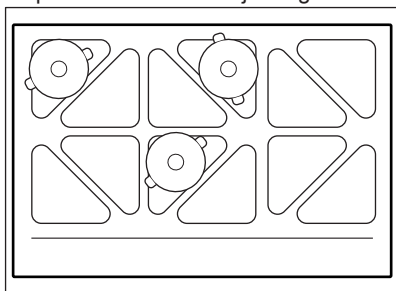

- Posuđe srednje veličine s promjerom dna između 160 mm i 210 mm treba postaviti na par trokuta.

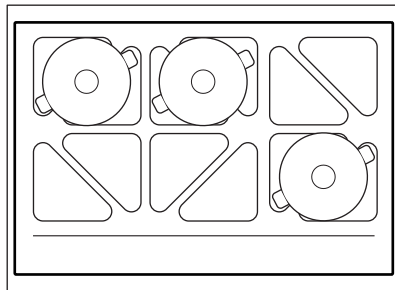

- Posuđe s promjerom dna između 240 mm i 350 mm treba postaviti na četiri trokuta.

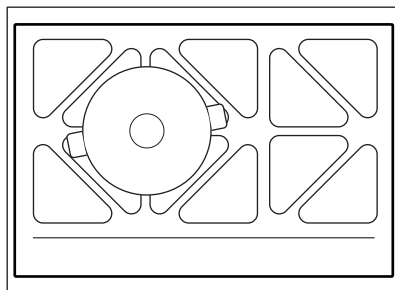

- Posuđe ovalnog oblika (npr. kalupi za pečenje) treba postaviti na vertikalne ili vodoravne Bridge kombinacije.

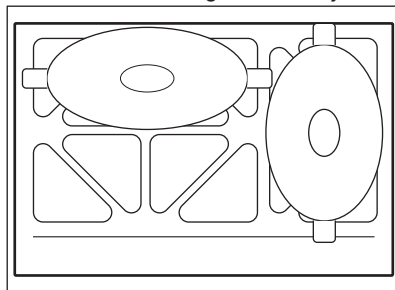

- i** Posuđe mora pokrivati 3 ili 4 trokuta.

5.6 Korištenje upravljačke ploče i indikatora zone

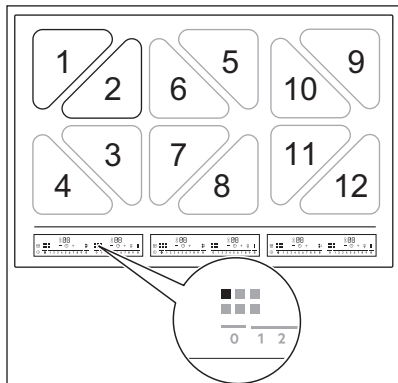

Dva kombinirana jednostruka trokuta stvaraju standardnu zonu kuhanja i naznačeni su indikatorima A B C D E F.

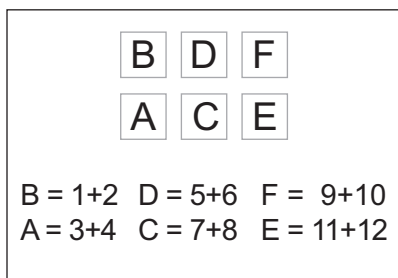

Indikatori zona pokazuju kojoj standardnom zonom kuhanja upravlja odgovarajuća upravljačka traka. Ploča za kuhanje ima 6 upravljačkih traka.

Položaji posuđa i indikatori zona

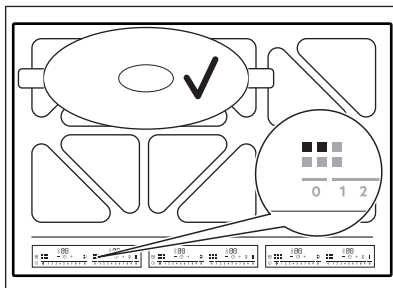
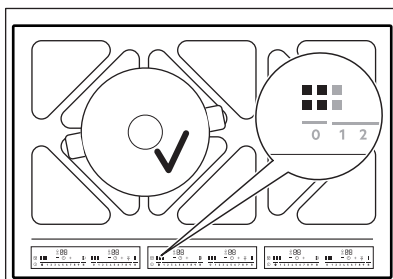
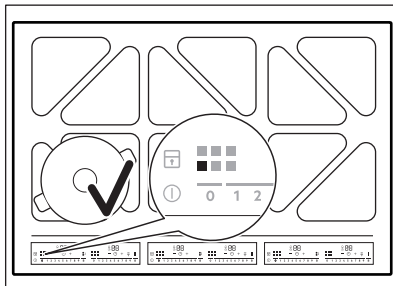
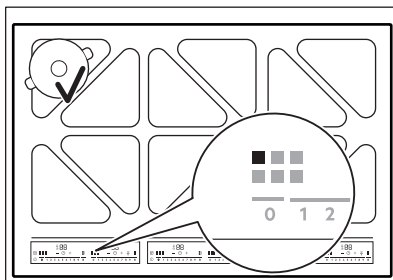

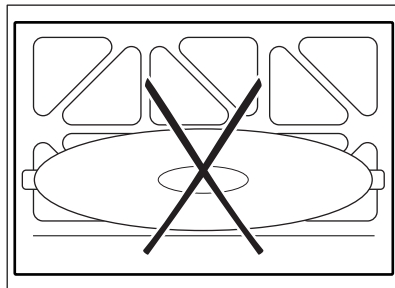
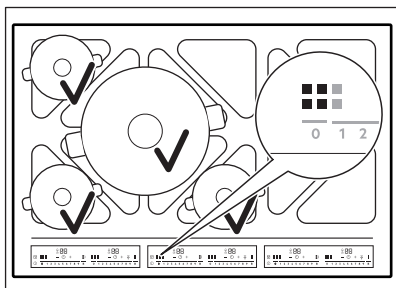
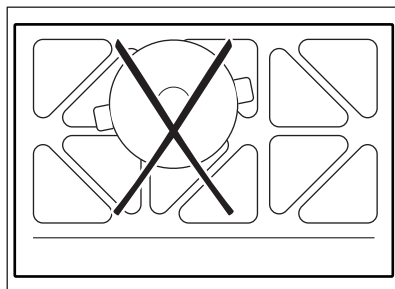
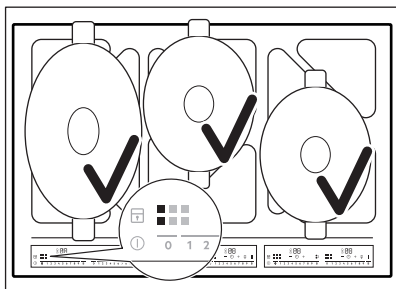



Za gore navedenu kombinaciju postoje četiri aktivne upravljačke trake. Lijevi prednji lonac označen je indikatorom A vidljivim na prvoj upravljačkoj traci. Lijevi stražnji lonac označen je indikatorom B vidljivim na drugoj upravljačkoj traci. Srednji lonac označen je indikatorima A B C D vidljivim na trećoj upravljačkoj traci. Desni prednji lonac označen je indikatorom C na četvrtoj traci.

i U ovoj kombinaciji nije moguće koristiti više od 4 lonca.

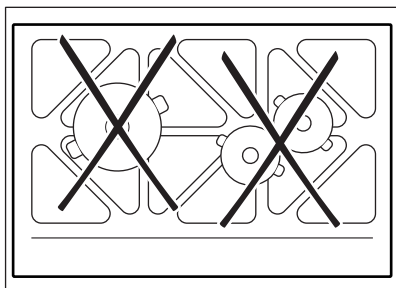
5.7 Neispravni položaji posuđa



5.8 Bridge

Ako posuđe postavite na dvije ili više standardnih zona kuhanja, a postavka topline je postavljena na 0, pojavljuje se .



Ako zadana konfiguracija nije prikladna za vaše posuđe, pritisnite  više puta kako biste ručno odabrali željenu konfiguraciju.

Dostupni su sljedeći načini rada:

- Centar
- Okomito
- Vodoravno
- Standardna zona kuhanja

Indikatori zone kuhanja automatski se mijenjaju kako bi pokazali moguću kombinaciju.

Svim pojedinačnim trokutima jednog načina rada upravlja jedna upravljačka traka koja svijetli.

Kad promijenite postavku topline,  nestaje. Kada je postavka topline postavljena na 0,  se ponovno uključuje.

5.9 PowerBoost

Ova funkcija aktivira više snage za odgovarajuću indukcijsku zonu kuhanja, ovisno o veličini posuđa. Funkcija se može aktivirati samo ograničeno vrijeme.

Nije moguće koristiti funkciju kada je funkcija Bridgeaktivirana u načinu rada Centar, Okomito i Vodoravno.

Za uključivanje funkcije zone kuhanja:

dodirnite **P**. Simbol postaje crven.

Funkcija se automatski deaktivira.

 Za maksimalne vrijednosti trajanja pogledajte "Tehnički podaci".



5.10 Tajmer

• Tajmer odbrojavanja



Ovu funkciju možete koristiti za postavljanje dužine trajanja jednog kuhanja.

Prvo postavite stupanj kuhanja za zonu kuhanja, zatim postavite funkciju.

Za uključivanje funkcije ili promjenu vremena:

dodirnite . Brojke tajmera **00** te indikatori **+** i **-** svijetle na zaslonu.  postaje crven, a  postaje bijel.

 Ako tajmer nije podešen, svi pokazatelji nestaju nakon 3 sekunde.

Dodirnite **+** ili **-** za podešavanje vremena (00 - 99 minuta). Nakon 3 sekunde tajmer automatski pokreće odbrojavanje vremena. Pokazatelji , **+** i **-** nestaju.  ostaje crven.



Kad tajmer završi odbrojavanje, oglašava se zvučni signal i **00** treperi. Za zaustavljanje signala dodirnite .

Za isključivanje funkcije: dodirnite .

Pokazatelji **+** i **-** svijetle. Koristite **-** ili **+** za podešavanje **00** na zaslonu. Ili podesite razinu topline na **0**. Kao rezultat, oglašava se zvučni signal, a tajmer se poništava.

• CountUp Timer

Ovu funkciju možete koristiti za praćenje koliko dugo zona kuhanja radi.

Za aktiviranje funkcije: dodirnite dvaput . Indikator  svijetli crveno i tajmer se automatski pokreće.



Za isključivanje funkcije: dodirnite .

Kad pokazatelj zasvijetli, dodirnite **-**.

• Zvučni alarm

Tu funkciju možete koristiti kao Zvučni alarmkad je ploča za kuhanje uključena, ali zone kuhanja ne rade. Da biste vidjeli simbole Tajmer, stavite lonac na zonu kuhanja.

Za aktiviranje funkcije: dodirnite .

dok pokazatelj  ne postane crven. Za postavljanje vremena dodirnite **+** ili **-**. Funkcija se automatski pokreće nakon 4 sekunde. Pokazatelji , **+** i **-** nestaju.  ostaje crven.

Nakon podešavanja funkcije, možete ukloniti lonac.

Kad odbrojavanje završi, oglašava se zvučni signal, a **00** trepere. Dodirnite  za zaustavljanje signala.

Za isključivanje funkcije: dodirnite .

Pokazatelji **+** i **-** svijetle. Koristite **-** ili **+** za podešavanje **00** na zaslonu.





 Funkcija ne utječe na rad zona kuhanja.

6. DODATNE FUNKCIJE

6.1 Pauza

Ova funkcija podešava sve aktivne zone kuhanja na najnižu postavku topline.

Kad funkcija radi, svi ostali simboli na upravljačkim pločama su zaključani.

-  Kad je funkcija uključena, mogu se koristiti simboli  i . Funkcija ne zaustavlja funkcije tajmera:  i .

Za uključivanje funkcije: dodirnite . Simbol postaje crven. Postavka topline je spuštена na 1.

Da biste isključili funkciju: dodirnite . Simbol postaje bijel. Uključuje se prethodna postavka topline.

6.2 Blokiranje

Upravljačku ploču možete zaključati dok ploča za kuhanje radi. Sprečava slučajnu promjenu postavke topline.

Prvo postavite postavke topline.

Za uključivanje funkcije: dodirnite . Simbol postaje crven i treperi.

Da biste isključili funkciju: dodirnite . Simbol postaje bijel.

-  Kad deaktivirate ploču za kuhanje, deaktivirate i ovu funkciju.

6.3 Uređaj za zaštitu djece

Ova funkcija sprječava slučajno uključivanje ploče za kuhanje.

Za uključivanje funkcije: uključite ploču za kuhanje. Ne postavljajte nijednu postavku topline. Dodirnite  dok ne postane crveno i upravljačka traka ne nestane.

Za isključivanje funkcije: uključite ploču za kuhanje. Ne postavljajte nijednu postavku topline. Dodirnite  dok ne postane bijelo i upravljačka traka se pojavi. Isključite ploču za kuhanje.

6.4 PowerSlide

Ova funkcija vam omogućuje podešavanje temperature pomicanjem posuđa u drugi položaj na indukcijskoj površini kuhanja.

Funkcija dijeli područje kuhanja na tri okomite zone kuhanja koje imaju različite



postavke topline. Ploča za kuhanje detektira položaj posuđa i sukladno tome prilagođava unaprijed postavljenu razinu snage. Posuđe možete postaviti na lijevu, središnju ili desnu okomitu ploču.

Opće informacije:

- Za ovu funkciju koristite posuđe s minimalnim promjerom dna od 160 mm.
- Indikator zona pokazuje obje zone na mostu, čak i ako se koristi samo jedna od zona.
- Možete ručno podesiti postavku topline samo ako se barem jedna od zona automatski aktivira.
- Možete promijeniti postavke topline za svaki položaj zasebno. Kad isključite ploču za kuhanje, ona pamti vaše postavke topline i primjenjuje je sljedeći put kad aktivirate funkciju.
- Ako želite promijeniti postavku topline, podignite posuđe i postavite ga na drugu zonu. Klizanjem posuđa mogu se uzrokovati oštećenja i promjena boje površine.

Uključivanje funkcije

Za uključivanje funkcije pritisnite . Kada je funkcija uključena, simbol postaje crven i upravljačka traka prikazuje unaprijed postavljenu razinu snage.

-  Ako na zonama kuhanja nije otkriveno posuđe, nakon 9 minuta oglašava se zvučni signal i zone kuhanja se automatski isključuju.
- Pritisnite  za nastavak ove funkcije.

Podešavanje razine snage

Za podešavanje razine snage, odaberite postavku topline na upravljačkoj traci.

Isključivanje funkcije



Za isključivanje funkcije, pritisnite .

6.5 OffSound Control (Isključivanje i uključivanje zvukova)

Isključite ploču za kuhanje. Pritisnite  na 3 sekunde. Zaslon se uključuje i

isključuje. Pritisnite  na 3 sekunde.

Pojavljuje se  ili . Pritisnite  tajmera za odabir jednog od sljedećeg:

-  - zvukovi su isključeni
-  - zvukovi su uključeni

Za potvrdu svog odabira pričekajte dok se ploča za kuhanje automatski ne isključuje.

Kada je funkcija podešena na , možete čuti zvukove samo kada:

- dodirnete 
- Zvučni Alarm se hladi
- Tajmer za odbrojavanje se hladi
- stavite nešto na upravljačku ploču.

6.6 Upravljanje snagom

Ako je aktivno više zona, a potrošena snaga premašuje ograničenja napajanja, ova funkcija dijeli raspoloživu snagu između svih zona kuhanja. Ploča za kuhanje kontrolira postavke topline kako bi zaštitila osigurače kućne instalacije.

- Zone kuhanja grupirane su u skladu s lokacijom i brojem faza u ploči za kuhanje. Svaka faza ima maksimalno opterećenje električnom energijom od 3680 W. Ako ploča za kuhanje dosegne maksimalno ograničenje raspoložive snage unutar jedne faze, snaga zona kuhanja će se automatski smanjiti.
- Za zone kuhanja koje imaju smanjenu snagu, upravljačka ploča prikazuje maksimalne moguće postavke topline.
- Ako nije dostupna veća postavka topline, prvo je smanjite za ostale zone kuhanja.
- Aktiviranje funkcije ovisi o broju i veličini lonaca.

Pogledajte ilustraciju mogućih kombinacija u kojima se snaga može rasporediti između zona kuhanja.

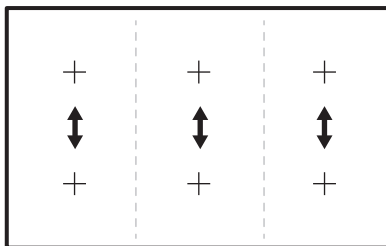

6.7 Hob²Hood

To je napredna automatska funkcija koja spaja ploču za kuhanje na posebnu kuhinjsku napu. I ploča za kuhanje i kuhinjska napa imaju komunikaciju preko infracrvenog signala. Brzina ventilatora automatski se podešava na temelju postavke načina rada i temperature najtoplijeg posuđa na ploči za kuhanje. Ventilatorom možete upravljati i ručno.

-  Za većinu napa, daljinski je sustav izvorno deaktiviran. Aktivirajte ga prije uporabe funkcije. Za više informacija pogledajte korisnički priručnik za napu.

Automatsko upravljanje funkcijom

Za automatsko upravljanje funkcijom, podesite automatski način rada na H1 – H6. Ploča za kuhanje je izvorno podešena na H5. Napa reagira kad god radite s pločom za kuhanje. Ploča za kuhanje prepoznaje temperaturu posuđa i automatski prilagođava brzinu ventilatora.

Automatski načini rada

	Auto- mat- sko svjet- lo	Vrenje ¹⁾	Prže- nje ²⁾
Način H0	Isklju- čeno	Isključe- no	Isključe- no
Način H1	Uklju- čeno	Isključe- no	Isključe- no





	Auto- mat- sko svjet- lo	Vrenje ¹⁾	Prže- nje ²⁾
Način H2 ³⁾	Uklju- čeno	Brzina ventilato- ra 1	Brzina ventilato- ra 1
Način H3	Uklju- čeno	Isključe- no	Brzina ventilato- ra 1
Način H4	Uklju- čeno	Brzina ventilato- ra 1	Brzina ventilato- ra 1
Način H5	Uklju- čeno	Brzina ventilato- ra 1	Brzina ventilato- ra 2
Način H6	Uklju- čeno	Brzina ventilato- ra 2	Brzina ventilato- ra 3

1) Ploča za kuhanje detektira proces vrenja i aktivira brzinu ventilatora u skladu s automatskim načinom rada.

2) Ploča za kuhanje detektira proces prženja i aktivira brzinu ventilatora u skladu s automatskim načinom rada.

3) Ovaj način rada aktivira ventilator i svjetlo i ne ovisi o temperaturi.

Promjena automatskog načina rada

1. Isključite uređaj.
2. Dodirnite  na 3 sekunde. Zaslom se uključuje i isključuje.
3. Dodirnite  na 3 sekunde.
4. Više puta dodirnite  dok se ne uključi .
5. Dodirnite  za odabir automatskog načina rada.



 Da biste direktno upravljali napom na ploči nape, isključite automatski način rada funkcije.



Kad završite s kuhanjem i isključite ploču za kuhanje, ventilator nape će možda i dalje raditi određeno vrijeme. Nakon tog vremena sustav automatski isključuje ventilator i sprječava nehotično uključivanje ventilatora tijekom sljedećih 30 sekundi.

Ručno upravljanje brzinom ventilatora



Funkcijom također možete ručno upravljati. Da biste to učinili, dodirnite  kad je ploča za kuhanje uključena. Simbol postaje bijel. To isključuje automatski rad funkcije i omogućuje vam ručnu promjenu brzine ventilatora.

Pritiskom na  povećavate brzinu ventilatora za jedan. Kad dosegnete intenzivnu razinu i ponovno pritisnete , postaviti ćete brzinu ventilatora na 0, što isključuje ventilator nape. Oznaka postaje crvena. Za ponovno uključivanje ventilatora pri 1. brzini ventilatora dodirnite .



Za automatsko aktiviranje rada funkcije, isključite ploču za kuhanje i ponovno je uključite.



Ako funkcija nije aktivna,  se isključuje nakon 10 sekundi. Kada se ploča za kuhanje ponovno pokrene, ponovno se uključuje .

Uključivanje svjetla

Ploču za kuhanje možete postaviti tako da automatski uključi svjetlo kad god uključite ploču za kuhanje. Da biste to učinili, postavite automatski način rada na H1 - H6.



Svjetlo na napi se isključuje 2 minute nakon isključivanja ploče za kuhanje.

7. ODRŽAVANJE I ČIŠĆENJE



UPOZORENJE!

Pogledajte poglavlja sa sigurnosnim uputama.

7.1 Opće informacije

- Očistite ploču za kuhanje nakon svake uporabe.
- Uvijek koristite posuđe za kuhanje s čistim dnom.
- Ogrebotine ili tamne mrlje na površini ne utječu na rad ploče za kuhanje.
- Koristite posebno sredstvo za čišćenje površine ploče za kuhanje.
- Upotrijebite posebnu strugalicu za staklo.

7.2 Čišćenje ploče za kuhanje

- **Odmah uklonite:** otopljenu plastiku, plastičnu foliju, šećer i hranu sa

šećerom jer u protivnom nečistoće mogu uzrokovati oštećenja ploče za kuhanje. Pripazite da izbjegnute opekotine. Koristite posebni strugač na staklenoj površini pod oštrim kutom i oštricu pomičite po površini.

- **Skinite nakon što se ploča za kuhanje dovoljno ohladi:** mrlje od kamenca i vode, mrlje od masnoće, sjajne mrlje na metalnim dijelovima. Očistite ploču za kuhanje vlažnom krpom i neabrazivnim deterdžentom. Nakon čišćenja ploču za kuhanje obrišite mekom krpom.
- **Uklonite sjajnu diskoloraciju metala:** Za čišćenje staklenih površina krpom koristite otopinu vode i octa.

8. SAVJETI



UPOZORENJE!

Pogledajte poglavlja sa sigurnosnim uputama.

8.1 Posuđe



Za indukcijska polja za kuhanje snažno elektromagnetsko polje stvara toplinu u posudu vrlo brzo.

Koristite indukcijska polja za kuhanje s prikladnim posuđem.

- Dno posuđa mora biti što je moguće deblje i ravnije.
- Osigurajte da su dna tava čista i suha prije postavljanja na površinu ploče.
- Da biste izbjegli ogrebotine, ne klizite i ne trljajte loncem preko keramičkog stakla.

Materijal posuđa

- **točno:** lijevano željezo, čelik, emajlirani čelik, nehrđajući čelik, višeslojno dno (koji je proizvođač označio kao odgovarajuće).
- **netočno:** aluminij, bakar, mesing, staklo, keramika, porculan.

Posuđe je pogodno za indukcijsku ploču ako:

- voda brzo ključa u polju postavljenom na najvišu postavku topline.
- magnet reagira na dno posuđa.

Dimenzije posuđa



Pogledajte odjeljak "Indukcijska površina za kuhanje" u poglavlju "Svakodnevna uporaba".

- Indukcijske polja za kuhanje automatski se prilagođavaju dimenzijama dna posuđa.
- Učinkovitost polja za kuhanje povezano je s promjerom posuđa. Posuđe s promjerom manjim od minimalnog prima samo dio snage koju stvara polje za kuhanje.
- Iz sigurnosnih razloga i zbog optimalnih rezultata kuhanja, nemojte koristiti posuđe veće od navedenog u "Specifikacija polja kuhanja". Izbjegavajte držanje posuđa u blizini upravljačke ploče tijekom kuhanja. To može utjecati na rad upravljačke ploče ili slučajno aktivirati funkcije ploče za kuhanje.

i Pogledajte odjeljak "Tehnički podaci".

Vrste posuđa

Ovisno o vrsti posuđa koje koristite, ploča za kuhanje određuje odgovarajući način povezivanja. Na primjer:

Jednostruki trokuti, standardne zone kuhanja, središnji način rada

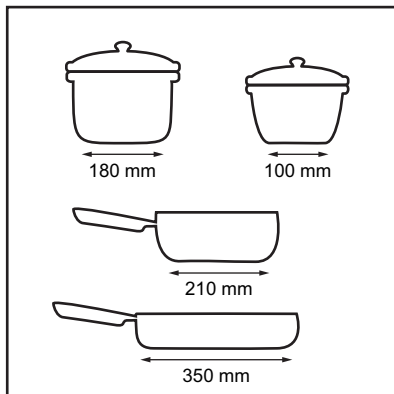

Okomiti način rada, vodoravni načini

i Posuđe mora pokriti 3 ili 4 jednostruka trokuta.

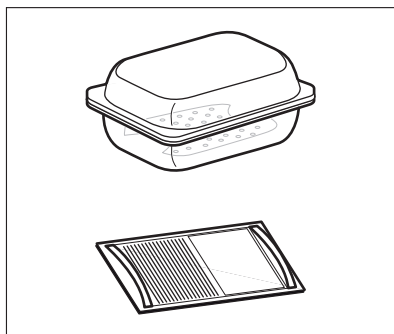

! **UPOZORENJE!**
Ne koristite pekač za pecivo.

8.2 Buka tijekom rada

Ako čujete:

- zvuk pucketanja: posuđe je izrađeno od različitih materijala (struktura "sendviča").
- zvuk zviždanja: koristite zonu kuhanja s visokim razinama električne snage, a posuđe je izrađeno od različitih materijala (struktura "sendviča").
- brujanje: koristite visoku razinu električne snage.
- škljocanje: događa se električno prebacivanje.
- pištanje, zujanje: radi ventilator.

Zvukovi su uobičajena pojava i ne ukazuju na kvar uređaja.

8.3 Őko Timer (Eko Tajmer)

Radi uštede energije, grijač polja kuhanja isključuje se prije oglašavanja tajmera za odbrojavanje. Razlika u vremenu rada ovisi o postavljenom stupnju topline i vremenu kuhanja.

8.4 Primjeri primjena u kuhanju

Povezanost između stupnja kuhanja zone i njezine potrošnje snage nije linearna. Kada povećate stupanj kuhanja, to povećanje nije proporcionalno povećanju potrošnje energije. To znači da zona kuhanja sa srednjim stupnjem kuhanja troši manje od polovice svoje snage.

i Podaci u tablici navedeni su samo orijentacijski.

Stupanj kuhanja	Koristite za:	Vrijeme (min)	Savjeti
1	Održavanje kuhane hrane toplom.	po potrebi	Posuđe poklopite poklopcem.
1 - 2	Nizozemski umak, otapanje: maslaca, čokolade, želatine.	5 - 25	Povremeno promiješajte.

Stupanj kuhanja	Koristite za:	Vrijeme (min)	Savjeti
1 - 2	Zgušnjavanje: mekani omeleti, pržena jaja.	10 - 40	Kuhati poklopljeno.
2 - 3	Kuhanje riže i jela na bazi mlijeka, zagrijavanje gotovih jela.	25 - 50	Dodajte najmanje dvostruko više vode nego riže, jela na mlijeku promiješajte na pola postupka kuhanja.
3 - 4	Povrće kuhano na pari, riba, meso.	20 - 45	Dodati nekoliko žlica tekućine.
4 - 5	Krumpir kuhan na pari.	20 - 60	Koristite maks. ¼ l vode za 750 g krumpira.
4 - 5	Kuhanje većih količina namirnica, variva i juha.	60 - 150	Do 3 l tekućine plus sastojci.
6 - 7	Lagano prženje: odresci, teleći Cordon-bleu, kotleti, mljeveno meso u tijestu, kobasice, jetra, zaprška, jaja, palačinke, uštipci.	po potrebi	Preokrenuti kada prođe pola vremena.
7 - 8	Jako prženje, popečci od krumpira, odresci od buta, odresci.	5 - 15	Preokrenuti kada prođe pola vremena.
9	Kipuća voda, kuhanje tjestenine, prženje mesa (gulaš, pečenje u loncu), prženje krumpirića u dubokom ulju.		
P	Ključanje velikih količina vode. Uključen je PowerBoost.		

8.5 Savjeti i preporuke za Hob²Hood

Kada upravljate pločom za kuhanje s funkcijom:

- Zaštitite ploču nape od izravne sunčeve svjetlosti.
- Ne gledajte u halogeno svjetlo na ploči nape.
- Ne prekrivajte upravljačku ploču ploče za kuhanje.
- Ne prekidajte signal između ploče za kuhanje i nape (na primjer rukom, ručicom posuđa ili visokim loncem). Pogledajte sliku.

Ploča za kuhanje na slici samo je primjer.

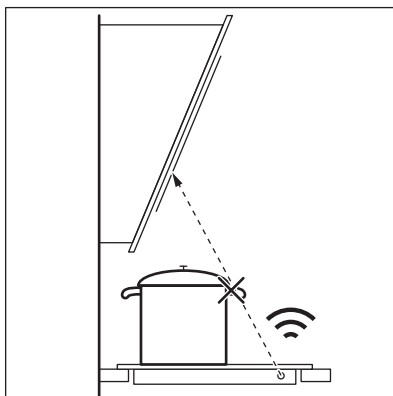



Ostali daljinski upravljani uređaji mogu blokirati signal. Ne koristite nikakve takve uređaje u blizini ploče za kuhanje dok je Hob²Hood uključen.

Napa štednjaka s funkcijom Hob²Hood
Cijeli asortiman napa štednjaka koje rade s ovom funkcijom potražite na našoj internetskoj stranici namijenjenoj potrošačima. AEG nape koje rade s ovom funkcijom moraju imati oznaku



9. OTKLANJANJE POTEŠKOĆA



UPOZORENJE!
Pogledajte poglavlja sa sigurnosnim uputama.

9.1 Što učiniti ako ...

Problem	Mogući uzrok	Rješenje
Ne možete uključiti ili koristiti ploču za kuhanje.	Ploča za kuhanje nije priključena na napajanje ili nije pravilno priključena.	Provjerite je li ploča za kuhanje ispravno priključena na napajanje.
	Osigurač je pregorio.	Provjerite je li osigurač uzrok kvara. Ako osigurač pregori opet i opet, obratite se kvalificiranom električaru.
	Postavku grijanja ne postavljate na 10 sekundi.	Ponovno uključite ploču za kuhanje i postavite vrijednost topline na manje od 10 sekundi.
	Istovremeno ste dodirnuli 2 ili više polja senzora.	Dodirnite samo jedno polje senzora.
	Pauzaje uključena.	Pogledajte poglavlje "Dodatne funkcije".
	Na upravljačkoj ploči postoje mrlje od vode ili masti.	Očistite upravljačku ploču.
Ne možete odabrati maksimalnu postavku topline za jedno polje kuhanja.	Ostale zone troše maksimalnu raspoloživu snagu. Vaša ploča za kuhanje radi ispravno.	Smanjite postavku topline ostalih zona kuhanja spojenih na istu fazu. Pogledajte "Upravljanje snagom".
Oglašava se zvučni signal i ploča se isključuje. Oglašava se zvučni signal kad se ploča isključuje.	Stavite nešto na jedno ili više senzorskih polja.	Uklonite predmet sa polja senzora.
Ploča se isključuje.	Stavili ste nešto na upravljačku ploču.	Uklonite objekt s upravljačke ploče.

Problem	Mogući uzrok	Rješenje
Indikator zaostale topline ne svijetli.	Polje nije vruće jer je radilo samo kratko vrijeme ili je senzor oštećen.	Ako je polje radilo dovoljno dugo da bi se zagrijalo, obratite se ovlaštenom servisu.
Hob ² Hoodne radi.	Pokrili ste upravljačku ploču.	Uklonite objekt s upravljačke ploče.
	Koristite vrlo visok lonac koji blokira signal.	Koristite manji lonac, promijenite zonu kuhanja ili ručno upravljajte napom.
Polja senzora postaju vruća.	Posuđe je preveliko ili ga stavljate preblizu kontrolama.	Ako je moguće, veliko posuđe stavite na stražnja polja.
Nema zvuka kad dodirnete polja senzora na ploči.	Zvukovi su isključeni.	Uključite zvukove. Pogledajte poglavlje "Dodatne funkcije".
 pojavljuje se.	Uređaj za zaštitu djece ili Blokiranje.	Pogledajte poglavlje "Dodatne funkcije".
Upravljačka traka treperi.	Nema posuđa na polju ili polje nije potpuno pokriveno.	Posudu stavite na polje tako da u potpunosti pokrije polje za kuhanje.
	Posuđe nije odgovarajuće.	Koristite odgovarajuće posuđe. Pogledajte poglavlje "Savjeti i preporuke".
	Promjer dna posuđa premali je za polje za kuhanje.	Koristite posuđe s točnim dimenzijama. Pogledajte odjeljak "Tehnički podaci".
	Funkcija PowerSlide je uključena. Dva lonca postavljena su na fleksibilno indukcijsko područje za kuhanje.	Koristite samo jedan lonac. Pogledajte poglavlje "Svakodnevna uporaba".
 i broj su prikazani.	Došlo je do pogreške u ploči za kuhanje.	Isključite i nakon 30 sekundi ponovno uključite ploču za kuhanje. Ako se  ponovno pojavi, ploču za kuhanje iskopčajte iz mrežnog napajanja. Nakon 30 sekundi, ponovno spojite ploču za kuhanje. Ako i dalje dolazi do problema, obratite se ovlaštenom servisnom centru.
Možete čuti stalni zvučni signal.	Električna veza nije ispravna.	Iskopčajte ploču za kuhanje iz napajanja. Obratite se kvalificiranom električaru kako bi provjerio instalaciju.

9.2 Ako ne možete pronaći rješenje...

Ako sami ne uspijete pronaći rješenje za problem, obratite se prodavaču ili ovlaštenom servisnom centru. Navedite podatke s nazivne pločice. Budite sigurni da ste pravilno rukovali pločom za

kuhanje. Ako niste, servis kojeg će obaviti servisni tehničar ili zastupnik neće biti besplatan ni za vrijeme jamstvenog roka. Informacije o jamstvenom roku i ovlaštenim servisnim centrima nalaze se u jamstvenoj knjižici.

10. TEHNIČKI PODACI

10.1 Natpisna pločica

Model IKE86688FB
Vrsta 62 D6A 06 AA
Indukcija 11.0 kW
Ser.Nr.
AEG

PNC 949 597 844 00
400 V 3N 50 - 60 Hz
Proizvedeno u Njemačkoj
11.0 kW



10.2 Specifikacije polja za kuhanje

Indukcijska površina za kuhanje	Nominalna snaga (maksimalno pod-ešavanje topline) [W]	PowerBoost[Š]	PowerBoostmaksimalno trajanje [min]
Jedan trokut	1150	1600	10
Standardna zona kuhanja	2000	3000	10
Središnja zona	4200	-	-
Vertikalna zona	3200	-	-
Vodoravna zona	4100	-	-

Snaga zona kuhanja može se razlikovati od podataka u tablici. Mijenja se se ovisno o materijalu i dimenzijama posuđa.

Veličine posuđa

Način radaBridge	Dimenzije posuđa (minimalno)	Dimenzije posuđa (maksimalno)
Jedan trokut	100 mm	160 mm
Standardna zona kuhanja	160 mm	210 mm
Središnja zona	240 mm	350 mm
Vertikalna zona	Područje 3 jednostruka trokuta	Područje 4 jednostruka trokuta
Vodoravna zona	Područje 3 jednostruka trokuta	Područje 4 jednostruka trokuta

Za više informacija o preporučenim dimenzijama posuđa pogledajte odjeljak "Indukcijska površina za kuhanje" u poglavlju "Svakodnevna uporaba".

11. ENERGETSKA UČINKOVITOST

11.1 Informacije o proizvodu*

Identifikacija modela	IKE86688FB	
Vrsta ploče za kuhanje	Ugradbena ploča za kuhanje	
Broj zona za kuhanje	2	
Broj polja za kuhanje	1	
Toplinska tehnologija	Indukcija	
Duljina (D) i širina (Š) za zona kuhanja	Desna prednja	D 24,2 cm Š 19,4 cm
	Desna stražnja	D 24,2 cm Š 19,2 cm
Duljina (D) i širina (Š) područja kuhanja	Lijevo	D47,4 cm Š38,8 cm
Potrošnja energije po zoni kuhanja(EC electric cooking)	Desna prednja	201,5 Wh / kg
	Desna stražnja	201,5 Wh / kg
Potrošnja energije po polju kuhanja (EC electric cooking)	Lijevo	188,7 Wh / kg
Potrošnja energije ploče za kuhanje(EC electric hob)	192,3 Wh / kg	

* Za Europsku uniju u skladu sa EU 66/2014. * Za Europsku uniju sukladno sa STB 2477-2017, Prilog A. Za Ukrajinu sukladno s 742/2019.

EN 60350-2 -Kućanski električni uređaji za kuhanje - 2. dio: Ploče za kuhanje - Metode za mjerenje učinkovitosti

Potrošnja energije izmjerena prema ilustraciji:

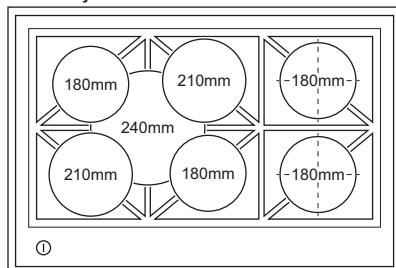

11.2 Ušteda energije

Ako slijedite savjete navedene ispod, možete uštedjeti energiju tijekom svakodnevnog kuhanja.

- Kad zagrijavate vodu, koristite samo količinu koju trebate.
- Ako je moguće, posuđe poklopite poklopcem.
- Prije uključivanja zone kuhanja, stavite posuđe na nju.
- Manje posuđe stavite na manje zone kuhanja.
- Posuđe stavite izravno na sredinu zone kuhanja.

- Koristite preostalu toplinu za održavanje hrane toplom ili za topljenje.

12. BRIGA ZA OKOLIŠ

Reciklirajte materijale sa simbolom . Ambalažu za recikliranje odložite u prikladne spremnike. Pomozite u zaštiti okoliša i ljudskog zdravlja, kao i u recikliranju otpada od električnih i elektroničkih uređaja. Uređaje označene

simbolom  ne bacajte zajedno s kućnim otpadom. Proizvod odnesite na lokalno reciklažno mjesto ili kontaktirajte nadležnu službu.

KAZALO

1. VARNOSTNE INFORMACIJE.....	26
2. VARNOSTNA NAVODILA.....	29
3. NAMESTITEV.....	31
4. OPIS IZDELKA.....	32
5. VSAKODNEVNA UPORABA.....	33
6. DODATNE FUNKCIJE.....	38
7. VZDRŽEVANJE IN ČIŠČENJE.....	41
8. NAMIGI IN NASVETI.....	41
9. ODPRAVLJANJE TEŽAV.....	44
10. TEHNIČNI PODATKI.....	46
11. ENERGIJSKA UČINKOVITOST.....	47
12. SKRIB ZA OKOLJE.....	48

ZA POPOLNE REZULTATE

Zahvaljujemo se vam, da ste izbrali ta izdelek AEG. Ustvarili smo ga, da bi vam zagotovili dolgoletno brezhibno delovanje z inovativnimi tehnologijami, ki pomagajo poenostaviti življenje – s funkcijami, ki jih ne morete najti pri običajnih napravah. Prosim, vzemite si nekaj minut za branje, da ga kar najbolje izkoristite.

Obiščite naše spletno mesto za



Pridobitev nasvetov glede uporabe, brošure, odpravljanje težav, servisne informacije in informacije glede popravil:

www.aeg.com/support



Registrirajte izdelek za večjo uporabnost:

www.registreaeg.com



Kupite dodatno opremo, potrošno blago in originalne nadomestne dele za vašo napravo:

www.aeg.com/shop

SKRIB ZA STRANKE IN SERVIS

Vedno uporabite samo originalne rezervne dele.

Ko kličete servis, imejte pri roki naslednje podatke: Model, številka izdelka, serijska številka.

Podatke najdete na ploščici za tehnične navedbe.

 Opozorilo / varnostne informacije

 Splošni podatki in nasveti

 Informacije o varovanju okolja

Pridržujemo si pravico do sprememb.

1. VARNOSTNE INFORMACIJE

Pred namestitvijo in uporabo naprave natančno preberite priložena navodila. Proizvajalec ni odgovoren

za poškodbe ali škodo, nastalo zaradi nepravilne namestitve ali uporabe. Navodila vedno shranite na varnem in dostopnem mestu za poznejšo uporabo.

1.1 Varnost otrok in ranljivih oseb

- To napravo lahko otroci od osmega leta naprej ter osebe z zmanjšanimi telesnimi, čutnimi ali razumskimi sposobnostmi ali s pomanjkanjem izkušenj ter znanja uporabljajo le pod nadzorom ali če so dobile ustrezna navodila glede varne uporabe naprave in če se zavedajo nevarnosti, ki obstajajo. Otroci, mlajši od osem (8) let, ter osebe z visoko stopnjo invalidnosti se ne smejo približevati napravi, če niso pod nenehnim nadzorom.
- Otroci morajo biti pod nadzorom, da se ne igrajo z napravo.
- Vso embalažo hranite zunaj dosega otrok in jo ustrezno zavrzite.
- OPOZORILO: Ko naprava deluje ali se ohlaja, poskrbite, da so otroci in hišni ljubljenci dovolj oddaljeni od naprave. Dostopni deli se med uporabo segrejejo.
- Če je naprava opremljena z zaščito za otroke, mora biti zaščita vklopljena.
- Otroci ne smejo izvajati čiščenja in uporabniškega vzdrževanja naprave, če ni zagotovljen nadzor.

1.2 Splošna varnostna navodila

- OPOZORILO: Naprava in dostopni deli se med uporabo segrejejo. Pazite, da se ne dotaknete grelcev.
- OPOZORILO: Kuhanje na kuhalni plošči z maščobo ali oljem brez nadzora je lahko nevarno in lahko pripelje do požara.
- Ognja NIKOLI ne poskušajte pogasiti z vodo, ampak izklopite napravo in nato prekrijte ogenj, npr. s pokrovom ali požarno odejo.

- **POZOR:** Naprava se ne sme napajati preko zunanje preklopne naprave, kot je programska ura, in ne sme biti priključena na tokokrog, kjer si redno sledijo vklopi in izklopi.
- **POZOR:** Kuhanje je treba nadzorovati. Kratkotrajno kuhanje je treba stalno nadzorovati.
- **OPOZORILO:** Nevarnost požara: Ne shranjujte predmetov na kuhalnih površinah.
- Na površino kugalne plošče ne postavljajte kovinskih predmetov, kot so noži, vilice, žlice in pokrovke, ker se lahko segrejejo.
- Naprave ne uporabljajte, dokler je ne namestite v vgradno konstrukcijo.
- Naprave ne čistite s paro.
- Po uporabi izklopite kuhališče z njegovo tipko in se ne zanašajte na tipalo za posodo.
- V primeru počene površine steklokeramične plošče izklopite napravo in jo izključite iz napajanja. Če je naprava priključena na električno omrežje neposredno preko razdelilne omarice, odstranite varovalko, da napravo izključite iz napajanja. V obeh primerih se obrnite na pooblaščen servisni center.
- Če je napajalni kabel poškodovan, ga mora zamenjati predstavnik proizvajalca, pooblaščen servisne službe ali druga strokovno usposobljena oseba, da se izognete nevarnosti.
- **OPOZORILO:** Uporabljajte samo varovala kugalne plošče, ki jih je zasnoval proizvajalec kugalne naprave ali ki jih proizvajalec naprave navede kot primerne v navodilih za uporabo, ali varovala kugalne plošče, priložena napravi. Zaradi uporabe neprimernih varoval lahko pride do nezgode.

2. VARNOSTNA NAVODILA

2.1 Namestitev



OPOZORILO!

To napravo lahko namesti le strokovno usposobljena oseba.



OPOZORILO!

Nevarnost telesnih poškodb ali poškodb naprave.

- Odstranite vso embalažo.
 - Ne nameščajte ali uporabljajte poškodovane naprave.
 - Upoštevajte navodila za namestitev, priložena napravi.
 - Upoštevajte predpisano najmanjšo razdaljo do drugih naprav in enot.
 - Pri premikanju naprave bodite pazljivi, ker je težka. Vedno uporabljajte zaščitne rokavice in priloženo obutev.
 - Izreze zatesnite s tesnilom, da vlaga ne povzroči nabrekanja.
 - Spodnjo stran naprave zaščitite pred paro in vlago.
 - Naprave ne nameščajte v bližino vrat ali pod okna. Na ta način preprečite, da bi vroča posoda padla z naprave, ko odprete vrata ali okno.
 - Vsaka naprava ima na dnu ventilatorje za hlajenje.
 - Če je naprava nameščena nad predal:
 - Ne shranjujte nobenih malih koščkov ali listov papirja, ki bi jih lahko povleklo noter, ker lahko poškodujejo ventilatorje za hlajenje ali poslabšajo delovanje hladilnega sistema.
 - Med spodnjim delom naprave in deli, shranjenimi v predalu, naj bo vsaj 2 cm razmika.
 - Odstranite vse ločevalne plošče iz omare pod napravo.
- Pred katerikoli posegom se prepričajte, da naprava ni priključena na električno omrežje.
 - Preverite, ali so parametri s ploščice za tehnične navedbe združljivi z električno napetostjo omrežja.
 - Naprava mora biti nameščena pravilno. Zaradi slabo pritrjenega in napačnega priključnega kabla ali vtiča (če je na voljo) se lahko pregreje priključek.
 - Uporabite pravi električni priključni kabel.
 - Priključni kabel se ne sme zaplesti.
 - Poskrbite za namestitev zaščite pred udarom.
 - Kabel zaščitite pred natezno obremenitvijo.
 - Poskrbite, da se priključni kabel ali vtič (če obstaja) ne dotika vroče naprave ali posode, ko napravo vključite v bližnje vtičnice.
 - Ne uporabljajte razdelilnikov in podaljškov.
 - Pazite, da ne poškodujete vtiča (če obstaja) ali kabla. Za zamenjavo poškodovanega kabla se obrnite na naš pooblaščen servisni center ali električarja.
 - Zaščita pred udarom električnega toka izoliranih delov in delov pod električno napetostjo mora biti pritrjena tako, da je ni mogoče odstraniti brez orodja.
 - Vtič vtaknite v vtičnico šele ob koncu nameščanja. Poskrbite, da bo vtič dosegljiv tudi po namestitvi.
 - Če je omrežna vtičnica zrahljana, ne vtikajte vtiča.
 - Ne vlecite za električni priključni kabel, če želite izključiti napravo. Vedno povlecite za vtič.
 - Uporabite le prave izolacijske naprave: odklopnike, varovalke (talilne varovalke odvijte iz nosilca), zaščitne naprave na diferenčni tok in kontaktorje.
 - Električna napeljava mora imeti izolacijsko napravo, ki omogoča odklop naprave z omrežja na vseh polih. Izolacijska naprava mora imeti med posameznimi kontakti minimalno razdaljo 3 mm.

2.2 Priključitev na električno omrežje



OPOZORILO!

Nevarnost požara in električnega udara.

- Električno priključitev mora opraviti usposobljen električar.
- Naprava mora biti ozemljena.

2.3 Uporaba



OPOZORILO!

Nevarnost poškodbe, opeklin in električnega udara.

- Pred prvo uporabo odstranite vso embalažo, etikete in zaščitno folijo (če obstaja).
- Naprava je namenjena samo za (notranjo) uporabo v gospodinjstvu.
- Ne spreminjajte specifikacij te naprave.
- Prepričajte se, da prezračevalne odprtine niso ovirane.
- Naprave med delovanjem ne puščajte brez nadzora.
- Kuhališče po vsaki uporabi »izklopite«.
- Ne zanašajte se na tipalo za posodo.
- Na kuhališča ne odlagajte pribora ali pokrovov posod. Lahko se segrejejo.
- Naprave se ne dotikajte z mokrimi rokami, ali kadar je v stiku z vodo.
- Naprave ne uporabljajte kot delovno površino ali površino za odlaganje.
- Če je površina naprave počena, takoj odklopite napravo iz napajanja. S tem preprečite električni udar.
- Osebe s srčnim spodbujevalnikom morajo biti med delovanjem naprave vsaj 30 cm oddaljene od indukcijskih kuhališč.
- Ko daste hrano v vroče olje, to lahko brizgne.



OPOZORILO!

Obstaja nevarnost požara in eksplozije.

- Maščobe in olja lahko ob segrevanju sproščajo vnetljive hlape. Plamenov ali segretyh predmetov ne približujte maščobam in olju, kadar kuhate z njimi.
- Hlapi, ki jih sprošča zelo vroče olje, lahko povzročijo spontani vžig.
- Rabljeno olje, ki lahko vsebuje ostanke hrane, lahko povzroči požar pri nižji temperaturi kot olje, ki se uporablja prvič.
- Ne postavljajte vnetljivih izdelkov ali predmetov, ki so prepojeni z vnetljivimi izdelki, v napravo, blizu nje ali nanjo.



OPOZORILO!

Obstaja nevarnost škode na napravi.

- Vroče posode ne postavljajte na upravljalno ploščo.
- Ne postavljajte vročega pokrova posode na stekleno površino kuhalne plošče.
- Ne dovolite, da iz posode povre vsa tekočina.
- Pazite, da predmeti ali posode ne padejo na napravo. Lahko se poškoduje površina.
- Ne vklaplajte kuhališč s prazno posodo ali brez posode.
- Na napravo ne dajajte aluminijaste folije.
- Posoda iz litega železa, aluminija ali s poškodovanim dnom lahko opraska steklokeramično ploščo. Pri prestavljanju na kuhalno površino jo vedno dvignite.
- Naprava je namenjena le kuhanju. Ni je dovoljeno uporabljati za druge namene, npr. ogrevanje prostora.

2.4 Vzdrževanje in čiščenje

- Napravo redno čistite, da preprečite poškodbe materiala na površini.
- Preden se lotite čiščenja naprave, jo izklopite in počakajte, da se ohladi.
- Za čiščenje naprave ne uporabljajte vodnega pršca in pare.
- Napravo očistite z vlažno mehko krpo. Uporabljajte samo nevtralna čistilna sredstva. Za čiščenje ne uporabljajte abrazivnih čistil, grobih gobic, topil ali kovinskih predmetov.

2.5 Servis

- Za popravilo naprave se obrnite na pooblaščen servisni center. Uporabite samo originalne rezervne dele.
- O žarnicah v izdelku in nadomestnih žarnicah, ki se prodajajo ločeno: Te žarnice so zasnovane za ekstremne pogoje v gospodinjstvih aparatih, kot so izjemne temperature, vibracije in vlažnosti, ali za sporočanje informacij o delovanju aparata. Niso namenjene za uporabo drugje in niso primerne za sobno razsvetljavo v gospodinjstvu.

2.6 Odlaganje



OPOZORILO!

Nevarnost poškodbe ali zadržitve.

- Za informacije o pravilnem odlaganju naprave se obrnite na občinsko upravo.

- Napravo izključite iz napajanja.
- Odrežite električni priključni kabel tik ob napravi in napravo zavržite.

3. NAMESTITEV



OPOZORILO!

Oglejte si poglavja o varnosti.

3.1 Pred namestitvijo

Preden namestite kuhhalno ploščo, si zapišite podatke s ploščice za tehnične navedbe. Ploščica za tehnične navedbe se nahaja na dnu kuhhalne plošče.

Serijska številka

3.2 Vgradne kuhhalne plošče

Vgradne kuhhalne plošče se lahko uporabljajo samo po vgradnji v ustrezne vgradne enote in delovne površine, ki ustrezajo standardom.

3.3 Priključni kabel

- Kuhhalna plošča ima priložen priključni kabel.
- Za zamenjavo poškodovanega priključnega kabla uporabite priključni kabel: H05V2V2-F, ki prenese temperaturo 90 °C ali višjo. Obrnite se na pooblaščen servisni center. Priključni kabel sme zamenjati le usposobljen električar.

3.4 Montaža

Če nameščate kuhhalno ploščo pod kuhinjsko napo, si oglejte navodila za namestitev nape za najmanjšo razdaljo med napravami.

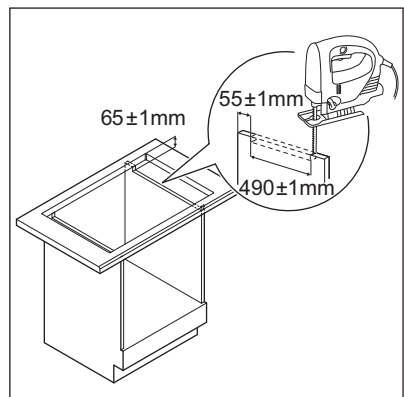
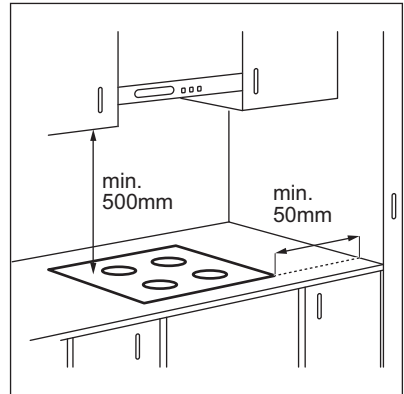

Če je naprava nameščena nad predal, se lahko med kuhanjem zaradi prezračevanja kuhhalne plošče predmeti v njem segrejejo.

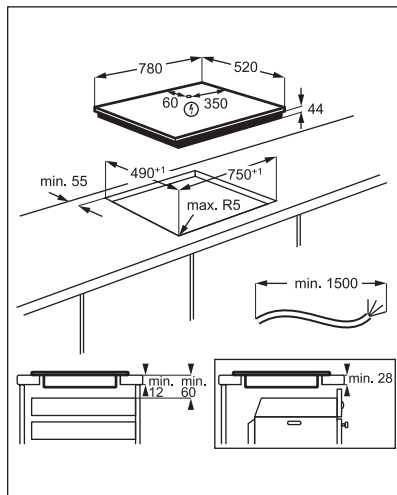

Videonavodila „Kako namestiti indukcijsko kuhhalno ploščo AEG – namestitev delovne površine“ poiščite tako, da vnesete polno ime, prikazano na spodnji sliki.



www.youtube.com/electrolux
www.youtube.com/aeg

How to install your AEG
 Induction Hob - Worktop installation



4. OPIS IZDELKA

4.1 Razporeditev kuhhalnih površin

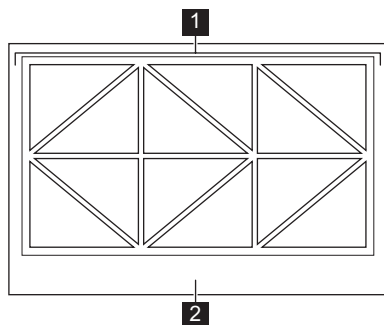





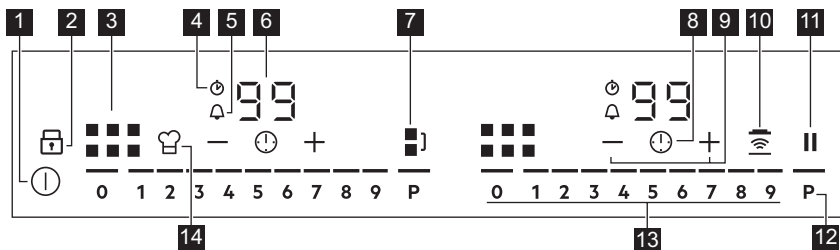







- 1 Indukcijska kuhhalna površina
- 2 Nadzorna ploščica

4.2 Razporeditev na upravljalni plošči





Napravo upravljajte s senzorskimi polji. Prikazovalniki, indikatorji in zvoki vas opozorijo na vklopljene funkcije.

	Senzorsko polje	Opomba
1		Za vklop ali izklop kuhalne plošče.
2		Za vklop in izklop funkcije Ključavnica ali Varovalo za otroke.
3		Za prikaz vklopljenega kuhališča.
4		Indikator CountUp Timer.
5		Indikator Časovnik z odštevanjem ure.
6	-	Prikazovalnik programske ure: 00–99 minut.
7		Za vklop in izklop Bridge ter preklop med načini.
8		Za izbiro funkcij Programska ura.
9		Za podaljšanje in skrajšanje časa.
10		Za vklop in izklop funkcije Hob ² Hood.
11		Za vklop in izklop funkcije Premor.
12		Za vklop funkcije PowerBoost.
13	-	Za nastavitev stopnje segrevanja: 0–9.
14		Za vklop in izklop funkcije PowerSlide.



4.3 OptiHeat Control (3-koračni indikator akumulirane toplote)



OPOZORILO!

 /  /  - Dokler indikator sveti, obstaja nevarnost opeklin zaradi akumulirane toplote.

Indukcijska kuhališča ustvarjajo toploto, ki je potrebna za kuhanje, neposredno na dnu posode. Steklokeramiko segreje toplota posode.

Indikatorji  /  /  - zasvetijo, ko je kuhališče vroče. Prikazujejo stopnjo akumulirane toplote za kuhališča, ki jih trenutno uporabljate.

Indikator lahko zasveti tudi:

- za sosednja kuhališča, četudi jih ne uporabljate,
- ko vročo posodo postavite na hladno kuhališče,
- ko je kuhalna plošča izklopljena, vendar je kuhališče še vedno vroče.

Indikator ugasne, ko se kuhališče ohladi.

5. VSAKODNEVNA UPORABA



OPOZORILO!

Oglejte si poglavja o varnosti.

5.1 Vklop in izklop

Pritisnite in držite  za vklop ali izklop kuhalne plošče.

Upravljalne vrstice se vklopijo po vklopu kuhalne plošče in izklopijo po izklopu kuhalne plošče. Ko je kuhalna plošča izklopljena, lahko vidite le ①.

Ko vklopite kuhalno ploščo in postavite posodo v pravi položaj, jo kuhalna plošča prepozna, pri tem pa se aktivira ustrezna upravljalna plošča. Nad upravljalno vrstico se prikaže rdeči indikator kuhališča in označuje položaj lonca.

5.2 Samodejni izklop

Funkcija samodejno izklopi kuhalno ploščo, če:

- na kuhalno ploščo 50 sekund ne postavite nobene posode.
- ne nastavite stopnje kuhanja 50 sekund po tem, ko postavite posodo.
- ste nekaj polili ali položili na upravljalno ploščo za več kot 10 sekund (posodo, krpo). Ko zaslišite zvočni signal, se kuhalna plošča izklopi. Odstranite predmet ali očistite upravljalno ploščo.
- se kuhalna plošča preveč segreje (npr. ko povre vsa voda iz posode). Kuhališče naj se pred ponovno uporabo kuhalne plošče ohladi.
- ne izklopite kuhališča oziroma ne spremenite nastavitve segrevanja. Po določenem času se kuhalna plošča izklopi.

Razmerje med nastavitvijo segrevanja in časom, po katerem se kuhalna plošča izklopi:

Nastavitev segrevanja	Kuhalna plošča se izklopi po
1 - 2	6 urah
3 - 4	5 urah
5	4 urah
6 - 9	1,5 ure

5.3 Nastavitev segrevanja

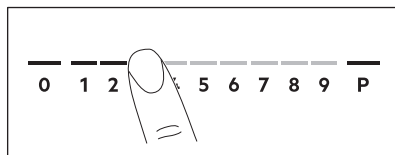

Na nadzorni vrstici pritisnite na želeno stopnjo segrevanja. Stopnjo segrevanja za kuhališče lahko nastavite ali spremenite tudi tako, da se s prstom premaknete po nadzorni vrstici.

Za izklop kuhališča pritisnite 0.

5.4 Uporaba nape

Indukcijsko kuhalno površino sestavlja skupno 12 enojnih trikotnih kuhališč. Trikotna kuhališča lahko vklopite ločeno ali pa jih kombinirate v pari, da ustvarite 6 standardnih kuhališč. Pare trikotnih kuhališč lahko še naprej kombinirate na različne načine.

Vsak par trikotnikov se upravlja z ustrezno upravljalno vrstico. Vsak kvadrat na nadzorni plošči predstavlja eno standardno kuhališče na indukcijski kuhalni površini.

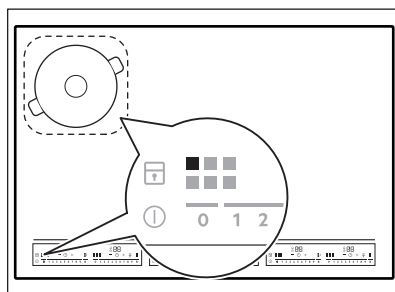

En par trikotnikov deluje kot standardno kuhališče.

Posoda

Uporabite lahko različne velikosti posode: majhno, srednje veliko, veliko. Če želite izvedeti, kako kuhalna plošča določi način kuhanja glede na posodo, si oglejte spodnje poglavje "Indukcijska kuhalna površina". Za dodatne informacije o posodi si oglejte poglavje "Namigi in nasveti".

5.5 Indukcijska kuhalna površina

Kuhalna plošča samodejno določi način, ki je primeren za velikost in obliko posode.

Posodo postavite na sredino izbranega področja. Posoda mora čim bolj pokrivati izbrano področje.

- Manjšo posodo s premerom dna med 100 mm in 160 mm postavite na sredino enega trikotnika.

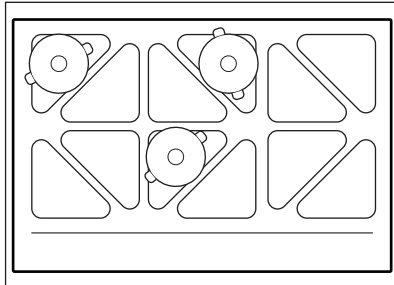

- Srednje veliko posodo s premerom dna med 160 mm in 210 mm postavite na par trikotnikov.

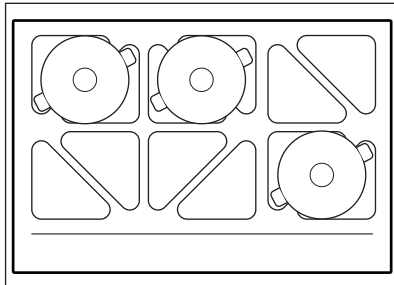

- Posoda s premerom dna med 240 mm in 350 mm mora biti nameščena na štiri trikotnike.

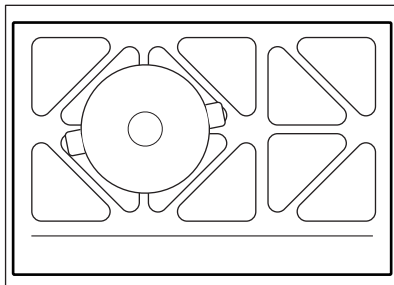

- Posoda ovalne oblike (npr. pekači) mora biti nameščena na navpične ali vodoravne Bridgekombinacije.

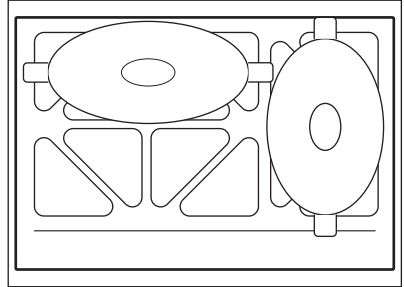

- Posoda mora pokrivati 3 ali 4 trikotnike.

5.6 Uporaba upravljalne plošče in indikatorjev kuhališč

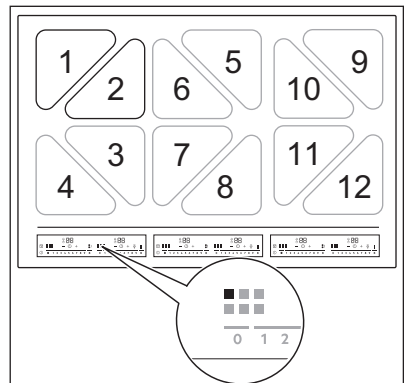

Dva združena trikotnika ustvarita standardno kuhališče in sta označena z indikatorji A B C D E F.

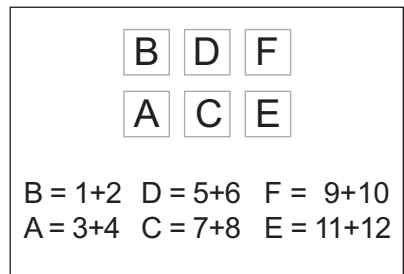

Indikatorji kuhališč označujejo, katero standardno kuhališče upravlja ustrezna

upravljalna vrstica. Kuhalna plošča ima 6 upravljalnih vrstic.

Položaji posode in indikatorji kuhališč

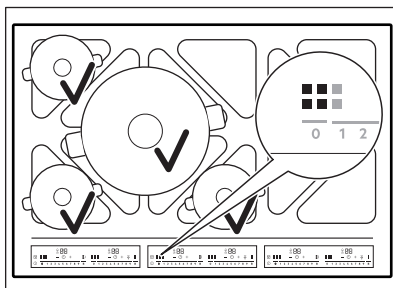
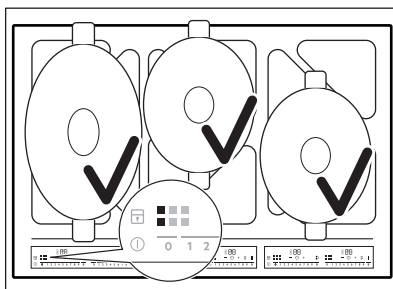
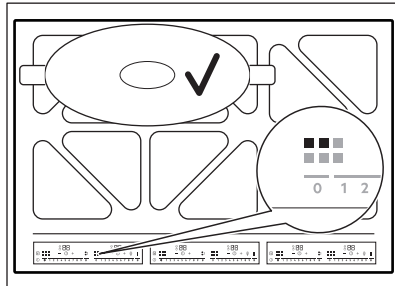
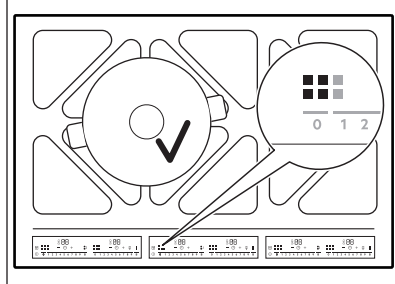
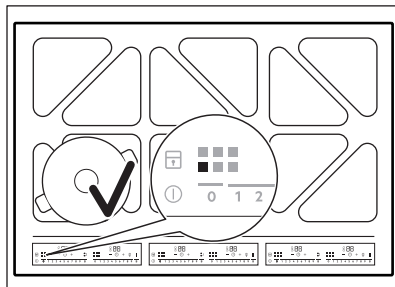
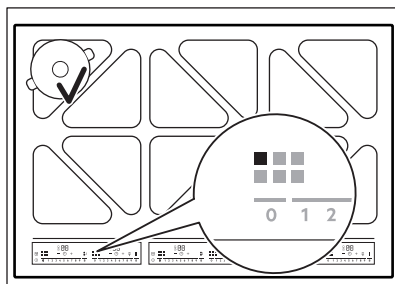

Za zgoraj navedeno kombinacijo so na voljo štiri aktivne upravljalne vrstice. Levo sprednjo posodo označuje indikator A na prvi upravljalni vrstici. Levo zadnjo posodo označuje indikator B na drugi upravljalni vrstici. Srednja posoda je prikazana z indikatorji A B C D na tretji upravljalni vrstici. Desna sprednja posoda je označena z indikatorjem C na četrti vrstici.

i V tej kombinaciji ni mogoče uporabiti več kot 4 posode.

5.7 Nepravilni položaji posode

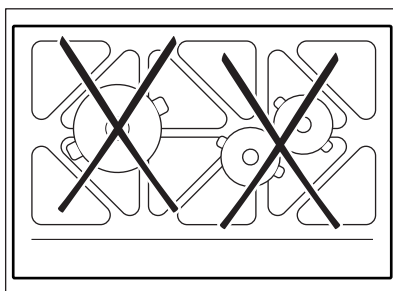

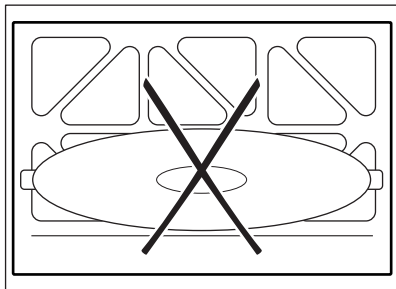
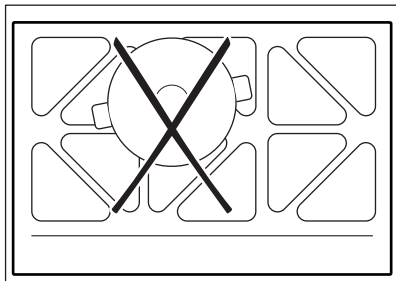

5.8 Bridge

Če posodo postavite na dve ali več standardnih kuhališč in je stopnja kuhanja nastavljena na **0**, se prikaže

Če privzeta konfiguracija ni primerna za vašo posodo, večkrat pritisnite , da ročno izberete zeleno konfiguracijo.

Na voljo so naslednji načini:

- Sredina
- Navpično
- Vodoravno
- Standardno kuhališče

Indikatorji kuhališč se samodejno spreminjajo in prikazujejo možne kombinacije.

Vse enojne trikotnike je v enem načinu mogoče nadzirati z eno upravljalno vrstico, ki zasveti.

Ko spremenite stopnjo kuhanja, izgine. Ko je stopnja kuhanja nastavljena na **0**, ponovno zasveti .

5.9 PowerBoost

Ta funkcija vklopi več moči za ustrezno indukcijsko kuhališče; odvisno od

velikosti posode. Funkcijo lahko vklopite samo za omejen čas.

Funkcije ni mogoče uporabiti, ko je v načinu sredine, v vodoravnem ali v navpičnem načinu aktivirano Bridge.

Za vklop funkcije za kuhališče:

dotaknite se **P**. Simbol se obarva rdeče.

Funkcija se samodejno izklopi.



Za vrednosti najdaljšega trajanja si oglejte »Tehnični podatki«.

5.10 Programska ura

• Časovnik z odštevanjem ure

To funkcijo lahko uporabite za nastavitev dolžine posameznega postopka kuhanja.

Najprej nastavite stopnjo kuhanja za kuhališče, nato pa funkcijo.

Za vklop funkcije ali spremembo časa:

dotaknite se . Na prikazovalniku se prikažejo številke programske ure **00** ter indikatorja in . se obarva rdeče, in se obarva belo.



Če programska ura ni nastavljena, se po 3 sekundah vsi indikatorji ugasnejo.

Z dotikom ali nastavite čas (00 - 99 minut). Po treh sekundah programska ura samodejno začne z odštevanjem.

Indikatorji , in se ugasnejo. ostane rdeče.

Ko programska ura zaključi z odštevanjem, se oglasi zvočni signal in **00** utripa. Za izklop signala se dotaknite .



Za izklop funkcije: dotaknite se .



Zasvetita indikatorja in . Uporabite ali za nastavitev **00** na prikazovalniku. Druga možnost je, da nastavite stopnjo kuhanja na **0**. Posledično se oglasi signal in časomer prekliče.

• CountUp Timer

S to funkcijo lahko nadzorujete, kako dolgo deluje kuhališče.



Za vklop funkcije: dvakrat se dotaknite

. Indikator  se obarva rdeče, programska ura se samodejno zažene.





Za izklop funkcije: dotaknite se . Ko zasvetita indikatorja, se dotaknite .

• **Odštevalna ura**

To funkcijo lahko uporabite kot Odštevalna urako je kuhalna plošča vklopljena, a kuhališča ne delujejo. Če želite videti simbole Programska ura, postavite posodo na kuhališče.

Za vklop funkcije: Dotikajte se , dokler se indikator  ne obarva rdeče.





Dotaknite se  ali , da nastavite čas.

Funkcija se samodejno zažene po štirih sekundah. Indikatorji ,  in  se ugasnejo.  ostane rdeče.

Ko nastavite funkcijo, lahko odstranite posodo.

Ko se odštevanje zaključi, se oglasi zvočni signal in utripa **00**. Dotaknite se gumba , da ustavite signal.

Za izklop funkcije: dotaknite se .

Zasvetita indikatorja  in . Uporabite  ali  za nastavev **00** na prikazovalniku.





 Funkcija ne vpliva na delovanje kuhališč.

6. DODATNE FUNKCIJE

6.1 Premor

Ta funkcija nastavi vsa vklopljena kuhališča na najnižjo nastavev segrevanja.

Ko funkcija deluje, so vsi drugi simboli na upravljalni plošči zaklenjeni.

 Ko je funkcija vklopljena, lahko uporabite simbola  in . Funkcija ne zaustavi funkcij programske ure:  in .

Za vklop funkcije: dotaknite se . Simbol se obarva rdeče. Stopnja kuhanja je znižana na 1.

Za izklop funkcije: dotaknite se . Simbol se obarva belo. Prej nastavljen stopnja segrevanja zasveti.

6.2 Ključavnica

Upravljalno ploščo lahko zaklenete med delovanjem kuhalne plošče. Preprečuje nenamerno spremembo stopnje kuhanja.

Najprej nastavite ustrezno stopnjo segrevanja.

Za vklop funkcije: dotaknite se . Simbol zasveti rdeče in utripa.

Za izklop funkcije: dotaknite se . Simbol se obarva belo.

 Ko izklopite kuhalno ploščo, se izklopi tudi ta funkcija.

6.3 Varovalo za otroke

Ta funkcija prepreči nenamerno delovanje kuhalne plošče.

Za vklop funkcije: vklopite kuhalno ploščo. Ne nastavite stopnje kuhanja.

Pritiskajte , dokler se ne obarva rdeče in upravljalna vrstica ne izgine.

Za izklop funkcije: vklopite kuhalno ploščo. Ne nastavite stopnje kuhanja.

Pritiskajte , dokler se ne obarva belo in se ne prikaže upravljalna vrstica. Izklopite kuhalno ploščo.

6.4 PowerSlide

Ta funkcija omogoča nastavev temperature s premikom posode na drugo mesto na indukcijski kuhalni površini.



Funkcija razdeli kuhališče na tri pokončna kuhališča z različnimi stopnjami kuhanja. Kuhalna plošča zazna položaj posode in glede na to prilagodi prednastavljeno stopnjo moči. Posodo lahko postavite na levi, srednji ali desni navpični most.

Splošne informacije:

- Za to funkcijo uporabite posodo z najmanjšim premerom dna 160 mm.
- Indikator območja prikazuje obe območji v mostu, tudi če je uporabljeno samo eno od območij.
- Nastavitev segrevanja lahko nastavite ročno samo, če se vsaj ena od območij aktivira samodejno.
- Nastavitve segrevanja lahko spremenite za vsak položaj posebej. Ko izklopite kuhavno ploščo, si zapomni vaše nastavitve segrevanja in jih uporabi ob naslednjem vklopu funkcije.
- Če želite spremeniti nastavitve segrevanja, dvignite posodo in jo postavite na drugo območje. Če s posodo drsate po površini, se lahko površina opraska in spremeni barvo.

Vklop funkcije

Za vklop funkcije pritisnite . Ko je funkcija vklopljena, se simbol obarva rdeče, upravljalna vrstica pa prikaže prednastavljeno stopnjo moči.

-  Če na kuhališčih ni zaznane posode, se po devetih minutah oglasi zvočni signal in kuhališča se samodejno izklopijo. Pritisnite  za nadaljevanje te funkcije.

Nastavitev stopnje moči

Za nastavitev stopnje moči izberite stopnjo kuhanja na upravljalni vrstici.

Izklop funkcije



Za izklop funkcije pritisnite .

6.5 OffSound Control(Izklop in vklop zvokov)

Izklopite kuhavno ploščo. Za 3 sekunde pritisnite . Zaslon se vklopi in izklopi.

Za 3 sekunde pritisnite . Pojavi se 

ali . Pritisnite  na programski uri za izbiro ene od naslednjih možnosti:

-  - zvoki so izklopljeni
-  - zvoki so vklopljeni

Počakajte, da se kuhalna plošča samodejno izklopi, da potrdite svoj izbor.

Ko je funkcija nastavljena na , lahko zvoke slišite samo v naslednjih primerih:

- ko se dotaknete ,
- Odštevalna Ura se spusti
- Programska ura se spusti
- na nadzorno ploščo položite predmet.

6.6 Upravljanje moči

Če je vklopljenih več kuhališč in porabljena moč presega omejitev napajanja, ta funkcija razdeli razpoložljivo moč med vsemi kuhališči. Kuhalna plošča nadzoruje stopnje kuhanja, da zaščiti varovalke električnega omrežja.

- Kuhališča so združena glede na mesto in število faz v kuhalni plošči. Vsaka faza ima maksimalno električno obremenitev 3680 W. Če kuhalna plošča doseže mejo maksimalne razpoložljive moči za eno fazo, se moč področij segrevanja samodejno zmanjša.
- Za kuhališča z zmanjšano močjo upravljalna plošča prikazuje največjo možno stopnjo kuhanja.
- Če višja stopnja kuhanja ni na voljo, jo najprej znižajte za druga kuhališča.
- Vklop funkcije je odvisen od števila in velikosti posode.

Glejte sliko za možne kombinacije, pri katerih je mogoče moč porazdeliti med kuhališči.

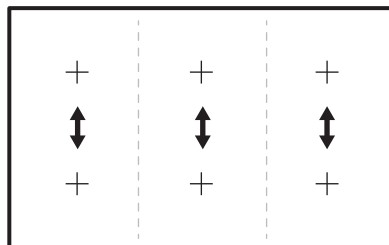

6.7 Hob²Hood

Je napredna samodejna funkcija, ki poveže kuhalno ploščo s kuhinjsko napa. Kuhalna plošča in napa imata komunikator infrardečega signala. Hitrost ventilatorja se nastavi samodejno glede na nastavitve načina in temperaturo najbolj vroče posode na kuhalni plošči. Ventilator lahko upravljate tudi ročno.

i Pri večini kuhinjskih nap je sistem za daljinsko upravljanje tovarniško izklopljen. Aktivirajte ga pred uporabo funkcije. Za dodatne informacije si oglejte navodila za uporabo kuhinjske nape.

Samodejno upravljanje funkcije

Za samodejno delovanje funkcije samodejni način nastavite na H1 - H6. Kuhalna plošča je prvotno nastavljena na H5. Kuhinjska napa se odzove, ko uporabljate kuhalno ploščo. Kuhalna plošča samodejno zazna temperaturo posode in prilagodi hitrost ventilatorja.





Samodejni načini

	Sa- mo- dejna osve- titev	Vretje ¹⁾	Cvre- nje ²⁾
Način H0	Izklop	Izklop	Izklop
Način H1	Vklop	Izklop	Izklop
Način H2 ³⁾	Vklop	Hitrost ventilato- rja 1	Hitrost ventilato- rja 1
Način H3	Vklop	Izklop	Hitrost ventilato- rja 1
Način H4	Vklop	Hitrost ventilato- rja 1	Hitrost ventilato- rja 1
Način H5	Vklop	Hitrost ventilato- rja 1	Hitrost ventilato- rja 2

	Sa- mo- dejna osve- titev	Vretje ¹⁾	Cvre- nje ²⁾
Način H6	Vklop	Hitrost ventilato- rja 2	Hitrost ventilato- rja 3

- ¹⁾ Kuhalna plošča zazna vretje in aktivira hitrost ventilatorja glede na samodejni način.
²⁾ Kuhalna plošča zazna cvrenje in aktivira hitrost ventilatorja glede na samodejni način.
³⁾ Ta način vklopi ventilator in luč ter ni odvisen od temperatura.

Spreminjanje samodejnega načina



1. Izklopite napravo.
2. Za tri sekunde se dotaknite . Prikazovalnik se vklopi in izklopi.
3. Za tri sekunde se dotaknite .
4. Pritisčajte , dokler se ne prikaže .
5. Dotaknite se , da izberete samodejni način.

i Za neposredno upravljanje nape na plošči nape izklopite samodejni način funkcije.

i Ko prenehate kuhati in izklopite kuhalno ploščo, lahko ventilator nape določen čas še vedno deluje. Po tem sistem samodejno izklopi ventilator in za naslednjih 30 sekund prepreči nenameren vklop ventilatorja.



Ročno upravljanje hitrosti ventilatorja

Funkcijo lahko prav tako upravljate ročno. Zato se dotaknite , ko je kuhalna plošča aktivna. Simbol se obarva belo. To izklopi samodejno upravljanje funkcije in vam omogoči ročno spreminjanje hitrosti ventilatorja.

Ko pritisnete , se hitrost ventilatorja poviša za eno stopnjo. Ko dosežete intenzivno stopnjo in znova pritisnete , nastavite hitrost ventilatorja na 0, ki

izklopi ventilator kuhinjske nape. Simbol pordeči. Za ponovni zagon ventilatorja s hitrostjo ventilatorja 1 pritisnite .

 Če želite vklopiti samodejno delovanje funkcije, izklopite kuhalno ploščo in jo ponovno vklopite.

 Če funkcija ni vklopljena, se po 10 sekundah  izklopi. Ko ponovno zaženete kuhalno ploščo, ponovno zasveti .

Vklop luči

Kuhalno ploščo lahko nastavite tako, da se luč samodejno aktivira, kadar koli aktivirate kuhalno ploščo. V ta namen nastavite samodejni način na H1–H6.

 Luč na napi se izklopi dve minuti po izklopu kuhalne plošče.

7. VZDRŽEVANJE IN ČIŠČENJE



OPOZORILO!

Oglejte si poglavja o varnosti.

7.1 Splošne informacije

- Po vsaki uporabi štedilnik očistite.
- Vedno uporabljajte posodo s čistim dnom.
- Praske ali temni madeži na površini ne vplivajo na delovanje plošče.
- Uporabite posebno čistilno sredstvo za površine kuhalnih plošč.
- Uporabite posebno strgalo za steklo.

7.2 Čiščenje kuhalne plošče

- **Takoj odstranite:** stopljeno plastiko, plastično folijo, sladkor in sladko

hrano, v nasprotnem primeru se lahko zaradi umazanije poškoduje kuhalna plošča. Pazite, da ne pride do opeklin. Posebno strgalo postavite pod ostrim kotom na stekleno površino in z rezilom potegnite po površini.

- **Odstranite, ko je plošča že dovolj hladna:** ostanke vodnega kamna in vode, maščobne madeže in svetla kovinska obarvanja. Ploščo očistite z vlažno krpo in čistilnim sredstvom, ki ni grobo. Po čiščenju ploščo osušite z mehko krpo.
- **Odstranite svetla kovinska obarvanja:** uporabite raztopino vode in kisa ter očistite stekleno površino s krpo.

8. NAMIGI IN NASVETI



OPOZORILO!

Oglejte si poglavja o varnosti.

8.1 Posoda

 Pri indukcijskih kuhališčih močno elektromagnetno polje izjemno hitro segreje posodo.

Indukcijske kuhalne plošče uporabite s primerno posodo.

- Dno posode mora biti čim bolj deblo in ravno.
- Dno posode mora biti čisto in suho, preden jo postavite na kuhalno ploščo.
- Če želite preprečiti praske, ne drsajte ali drgnite s posodo po steklo-keramični plošči.

Material posode

- **pravilno:** lito železo, jeklo, emajlirano jeklo, nerjavno jeklo, večplastno dno (označeno kot ustrezno s strani proizvajalca).
- **ni pravilno:** aluminij, baker, medenina, steklo, keramika, porcelan.

Posoda je primerna za indukcijsko kuhlalno ploščo v naslednjih primerih:

- če voda zavre zelo hitro, ko kuhlalno ploščo nastavite na najvišjo stopnjo kuhanja,
- Če se na dno posode prilepi magnet.

Dimenzije posode



Oglejte si "Indukcijska kuhlalna površina" v poglavju "Vsakodnevna uporaba".

- Indukcijske kuhlalne plošče se samodejno prilagodijo dimenziji dna posode.
- Učinkovitost kuhlalne plošče je povezana s premerom posode. Posoda s premerom, manjšim od najmanjšega, sprejme le del moči, ki jo ustvari kuhlalna plošča.
- Tako iz varnostnih razlogov kot za optimalne rezultate kuhanja ne uporabljajte posode, ki je večja od navedb v „Specifikacija za kuhinjske plošče“. Med kuhanjem naj posoda ne bo preblizu nadzorne plošče. To bi lahko vplivalo na delovanje kuhlalne plošče ali nehote aktiviralo funkcije kuhlalne plošče.



Oglejte si »Tehnični podatki«.

Vrste posode

Glede na vrsto posode, ki jo uporabljate, kuhlalna plošča določi ustrezen način premostitve. Na primer:

Enojni trikotniki, standardna kuhališča, srednji način

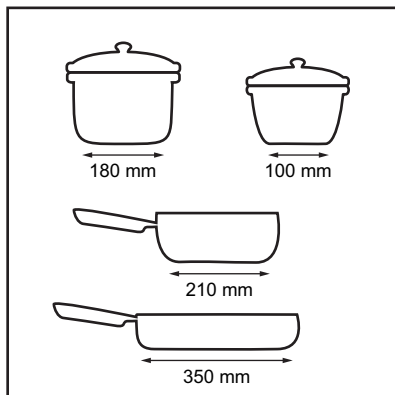

Navpični način, vodoravni načini



Posoda mora pokrivati 3 ali 4 posamezne trikotnike.

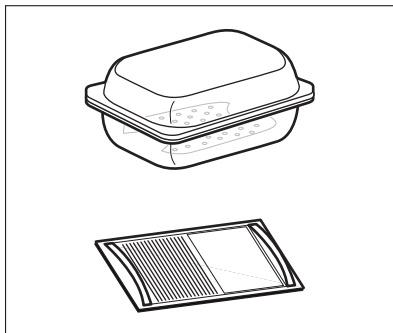

OPOZORILO!

Ne uporabljajte pekača.

8.2 Zvoki med uporabo

Če zaslišite:

- pokanje: posoda je izdelana iz različnih materialov (konstrukcija z dvojnimi dnom).
- žvižganje: uporabljate kuhališče pri visoki stopnji kuhanja in posoda je izdelana iz različnih materialov (konstrukcija z dvojnimi dnom).
- brenčanje: uporabljate visoko stopnjo kuhanja.
- klicanje: prihaja do električnega preklapljanja.
- sikanje, brnenje: deluje ventilator.

Ti zvoki so običajni in ne predstavljajo napake.

8.3 Ōko Timer (Eko programska ura)

Za varčevanje z energijo se grelnik kuhališča izklopi prej, kot se oglasi programska ura. Razlika v času delovanja je odvisna od ravni stopnje kuhanja in trajanja kuhanja.

8.4 Primeri kuhanja

Razmerje med stopnjo kuhanja in porabo energije kuhališča ni linearno. Ko zvišate stopnjo kuhanja, ta ni sorazmerna s povečanjem porabe energije. To pomeni, da kuhališče s srednjo stopnjo kuhanja

porabi manj kot polovico celotne energije.



Podatki v razpredelnici so samo za orientacijo.

Stopnja kuhanja	Uporaba:	Čas (min.)	Nasveti
1	Ohranjanje kuhanih jedi toplih.	po potrebi	Pokrijte posodo.
1 - 2	Holandska omaka, topljenje: maslo, čokolada, želatina.	5 - 25	Občasno premešajte.
1 - 2	Strjevanje: omlete, pečena jajca.	10 - 40	Kuhajte v posodi s pokrovko.
2 - 3	Počasno kuhanje riža in mlečnih jedi, pogrevanje pripravljениh jedi.	25 - 50	Vode dodajte vsaj dvakrat toliko, kot je riža, mlečne jedi na polovici postopka premešajte.
3 - 4	Kuhanje zelenjave, rib in mesa v sopari.	20 - 45	Dodajte nekaj žlic vode.
4 - 5	Kuhanje krompirja.	20 - 60	Uporabite največ ¼ l vode za 750 g krompirja.
4 - 5	Kuhanje večjih količin živil, enolončnic in juh.	60 - 150	Do 3 l vode ter sestavin.
6 - 7	Zmerno cvrenje: pečen zrezek, telečji cordon bleu, zarebrnice, polpete, klobase, jetra, bešamel, jajca, palačinke, krofi.	po potrebi	Obrnite po polovici časa priprave.
7 - 8	Intenzivno cvrenje: pražen krompir, ledvena pečenka, zrezki.	5 - 15	Obrnite po polovici časa priprave.
9	Prekuhavanje vode, kuhanje testenin, pečenje mesa (golaž, dušena govedina), cvrenje ocvrtega krompirja.		
P	Prekuhavanje velike količine vode. PowerBoost se vklopi.		

8.5 Namigi in nasveti za Hob²Hood

Ko uporabljate kuhhalno ploščo s funkcijo:

- Ploščo kuhinjske nape zaščitite pred neposredno sončno svetlobo.
- Na ploščo kuhinjske nape ne usmerjajte halogenske svetlobe.
- Ne pokrivajte upravljalne plošče kuhhalne plošče.
- Ne prekinjajte signala med kuhhalno ploščo in kuhinjsko nabo (npr. z roko,

ročajem posode ali veliko posodo).
Glejte sliko.

Kuhinjska napa na sliki je samo primer.

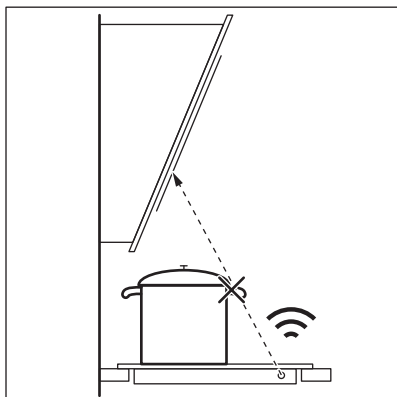

i Druge daljinsko upravljanje naprave lahko ovirajo signal. Ne uporabljajte takih naprav v bližini kuhalne plošče, ko je Hob²Hood vklopljen.

Kuhinjske nape s funkcijo Hob²Hood

Za celotno ponudbo kuhinjskih nap, ki delujejo s to funkcijo, si oglejte naše spletno mesto za potrošnike. Kuhinjske nape AEG, ki delujejo s to funkcijo, morajo imeti simbol .

9. ODPRAVLJANJE TEŽAV



OPOZORILO!

Oglejte si poglavja o varnosti.

9.1 Kaj storite v primeru ...

Težava	Možni vzrok	Rešitev
Kuhalne plošče ni mogoče vklopiti ali je uporabljati.	Kuhalna plošča ni priključena na električno napajanje ali je priključena nepravilno.	Preverite, ali je kuhalna plošča pravilno priključena na električno napajanje.
	Pregorela je varovalka.	Prepričajte se, če ni morda vzrok za okvaro varovalka. Če varovalka večkrat zapored pregori, se obrnite na usposobljenega električarja.
	10 sekund ne nastavite stopnje segrevanja.	Kuhalno ploščo ponovno vklopite in v manj kot 10 sekundah nastavite segrevanje.
	Sočasno ste se dotaknili 2 ali več senzorskih polj.	Dotaknite se samo enega senzorskega polja.
	Premor deluje.	Oglejte si "Dodatne funkcije".
	Na nadzorni plošči je voda ali mastni madeži.	Očistite nadzorno ploščo.
Ne morete izbrati najvišje stopnje kuhanja za eno od kuhališč.	Druga kuhališča porabljajo najvišjo razpoložljivo moč. Kuhalna plošča deluje pravilno.	Zmanjšajte stopnjo kuhanja drugih kuhališč, priključenih na isto fazo. Oglejte si »Upravljanje moči«.

Težava	Možni vzrok	Rešitev
Zasliši se zvočni signal in kuhalna plošča se izključi. Zasliši se zvočni signal, ko se kuhalna plošča izključi.	Na senzorska polja ste odložili eno ali več stvari.	Odstranite predmet s senzorskih polj.
Kuhalna plošča se izključi.	Na nadzorno ploščo položite predmet.	Odstranite predmet ali očistite nadzorno ploščo.
Indikator akumulirane toplote ne zasveti.	Kuhališče ni vroče, ker je bilo vklopljeno samo kratek čas, ali pa je poškodovano tipalo.	Če je bilo kuhališče vključeno dovolj dolgo, da bi moralo biti vroče, se posvetujte s pooblaščenim servisnim centrom.
Hob [®] Hoodne deluje.	Prekrili ste nadzorno ploščo.	Odstranite predmet ali očistite nadzorno ploščo.
	Uporabljate zelo visoko posodo, ki blokira signal.	Uporabite manjšo posodo, zamenjajte kuhališče ali ročno upravljajte napo.
Senzorska polja so postala vroča.	Posoda je prevelika ali pa ste jo postavili preblizu nadzornih gumbov.	Večjo posodo postavite na zadnje kuhališče, če je možno.
Ob dotiku senzorskih polj na plošči ni zvoka.	Zvočni signali so izklopljeni.	Vklopite zvočni signal. Oglejte si "Dodatne funkcije".
 se prižge.	Deluje Varovalo za otroke ali Ključavnica.	Oglejte si "Dodatne funkcije".
Upravljalna vrstica utripa.	Na kuhališču ni posode ali pa kuhališče ni v celoti pokrito.	Posodo postavite na kuhališče, da ga bo v celoti pokrivala.
	Posoda ni primerna.	Uporabite primerno posodo. Oglejte si »Namigi in nasveti«.
	Premer dna posode je premajhen za kuhališče.	Uporabite posodo ustrezne velikosti. Oglejte si »Tehnični podatki«.
	PowerSlidedeluje. Na prilagodljivo indukcijsko kuhalno področje sta postavljeni dve posodi.	Uporabite samo eno posodo. Oglejte si "Vsakodnevna uporaba".

Težava	Možni vzrok	Rešitev
E in prikaže se številka.	Na kuhalni plošči je napaka.	Izklopite kuhalno ploščo in jo po 30 sekundah ponovno vklopite. Če E znova zasveti, kuhalno ploščo izključite iz električnega omrežja. Po 30 sekundah kuhalno ploščo ponovno priključite. Če se težava nadaljuje, se obrnite na pooblaščen servisni center.
Slišite lahko neprekinjeno piskanje.	Električna povezava je nepravilna.	Kuhalno ploščo izključite iz električnega omrežja. Obrnite se na usposobljenega električarja, da preveri namestitve.

9.2 Če ne najdete rešitve ...

Če težave ne morete razrešiti sami, se obrnite na prodajalca ali pooblaščen servisni center. Navedite podatke s ploščice za tehnične navedbe. Poskrbite za pravilno upravljanje kuhalne plošče. V

nasprotnem primeru servisiranje s strani serviserja ali prodajalca ne bo brezplačno, tudi v času garancijske dobe. Informacije o garancijskem obdobju in pooblaščenih servisnih centrih so navedene v garancijski knjižici.

10. TEHNIČNI PODATKI

10.1 Ploščica za tehnične navedbe

Model IKE86688FB
Vrsta 62 D6A 06 AA
Indukcija 11.0 kW
Ser. št.
AEG

Številka izdelka 949 597 844 00
400 V, 3N, 50–60 Hz
Izdelano v Nemčiji
11.0 kW



10.2 Specifikacije kuhališč

Indukcijska kuhalna površina	Nazivna moč (maksimalna stopnja kuhanja) [W]	PowerBoost [W]	PowerBoost najdaljše trajanje [min]
Enojni trikotnik	1150	1600	10
Standardno kuhališče	2000	3000	10
Sredinsko območje	4200	-	-
Navpično območje	3200	-	-
Vodoravno območje	4100	-	-

Moč kuhališč se lahko razlikuje od podatkov v razpredelnici. Spreminja se z materialom in dimenzijami posode.

Velikosti posode

Bridgenačin	Dimenzije posode (naj-manj)	Dimenzije posode (največ)
Enojni trikotnik	100 mm	160 mm
Standardno kuhališče	160 mm	210 mm
Sredinsko območje	240 mm	350 mm
Navpično območje	Področje 3 posameznih trikotnikov	Območje 4 posameznih trikotnikov
Vodoravno območje	Področje 3 posameznih trikotnikov	Območje 4 posameznih trikotnikov

Za dodatne informacije o priporočenih dimenzijah posode si oglejte poglavje "Indukcijska kuhalna površina" v poglavju "Vsakodnevna uporaba".

11. ENERGIJSKA UČINKOVITOST

11.1 Podatki o izdelku*

Identifikacija modela	IKE86688FB	
Vrsta kahalne plošče	Vgrajena kahalna plošča	
Število kuhališč	2	
Število kahalnih površin	1	
Tehnologija segrevanja	Indukcija	
Dolžina (D) in širina (Š) kuhališča	Desno spredaj	D 24,2 cm Š 19,4 cm
	Desno zadaj	D 24,2 cm Š 19,2 cm
Dolžina (D) in širina (Š) kahalne površine	Levo	D47,4 cm Š38,8 cm
Poraba energije na kuhališče (EC electric cooking)	Desno spredaj	201,5 Wh/kg
	Desno zadaj	201,5 Wh/kg
Poraba energije kahalne površine(EC electric cooking)	Levo	188,7 Wh/kg
Poraba energije kahalne plošče (EC electric hob)	192,3 Wh/kg	

* Za Evropsko unijo glede na EU 66/2014. Za Belorusijo glede na 2477-2017, priloga A. Za Ukrajino glede na 742/2019.

EN 60350-2 -Gospodinjski električni kuhalni aparati – 2. del: Kuhalne plošče – Metode za merjenje funkcionalnosti

Poraba energije, izmerjena v skladu s ponazoritvijo:

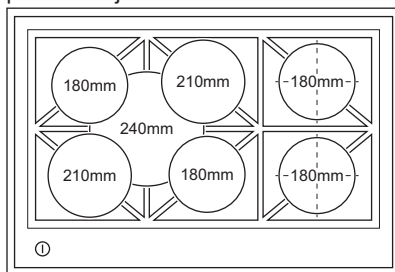



- Pri segrevanju vode uporabite samo potrebno količino.
- Posodo po možnosti pokrijte s pokrovko.
- Pred vklopom kuhališča nanj postavite posodo.
- Manjše posode postavite na manjša kuhališča.
- Posodo postavite neposredno na sredino kuhališča.
- Uporabite akumulirano toploto, da ohranite hrano toplo ali da jo stopite.

11.2 Varčevanje z energijo

Med vsakodnevним kuhanjem lahko varčujete z energijo, če upoštevate spodnje namige.

12. SKRB ZA OKOLJE

Reciklirajte materiale, ki jih označuje simbol . Embalažo odložite v ustrezne zabojnike za reciklažo. Pomagajte zaščititi okolje in zdravje ljudi ter reciklirati odpadke električnih in elektronskih naprav. Naprav, označenih

s simbolom , ne odstranjajte z gospodinjskimi odpadki. Izdelek vrnite na krajevno zbirališče za recikliranje ali se obrnite na občinski urad.

www.aeg.com/shop



867378885-A-092023



AEG